



Признание.
Высокая
оценка
работника
ММК. /7

Традиция.
VII фестиваль
«Пламя
Аркаима». /8-10



Анонс.
Познавательно
и вкусно. /16

МАГНИТОГОРСКИЙ РАБОЧИЙ

пятница

ПОГОДА ☁️ +18 ≈ С-3 4-6 м/с
СУББОТА 5.08 ☁️ +28 ☀️ 728 мм.рт.ст.



Орлята учатся летать

Магнитка отметила День «крылатой пехоты»

ФОТО: ВАЛЕРИЙ ШЕРДЮКОВ



Поздравляем!

Уважаемые друзья! Поздравляю с Днем железнодорожника!

Больше ста лет назад железная дорога дала городам Южного Урала мощный импульс к развитию, позволила создать в регионе масштабные промышленные производства, выстроить удобную логистику для торговли и промышленной кооперации. И в наши дни железнодорожный транспорт остается базовым элементом региональной экономики. Стальные магистрали связывают Челябинскую область со всей страной, открывают выходы к международным транспортным коридорам. Миллионы людей выбирают поездку для деловых и личных поездок, ценя комфорт и безопасность такого способа передвижения. Отдельно отмечу огромную роль железных дорог в снабжении нашей армии. Несмотря на все атаки и диверсии вражеских сил, слаженная система РЖД надежно и стабильно функционирует, обеспечивая нужды армии и страны, помогая доставлять нашим бойцам припасы, технику и вооружение. Спасибо всем работникам железной дороги за каждодневный самоотверженный труд, профессионализм и ответственность, преданность своему делу. Желаю всем путейцам крепкого здоровья и благополучия!

Алексей ТЕКСЛЕР,
губернатор Челябинской области

Уважаемые железнодорожники! От всей души поздравляю вас с профессиональным праздником!

Железная дорога имела первостепенное значение в становлении Магнитогорска. Не случайно днем рождения города является дата прибытия на станцию первого поезда. Налаженная транспортная связь со всей страной способствовала и масштабному строительству металлургического комбината в частности, и развитию Магнитки в целом. И сегодня бесперебойная работа железнодорожного транспорта – гарантия стабильности экономики не только нашей малой родины, но и всей страны. От кропотливой работы и ежедневной самоотдачи работников железной дороги зависят комфорт людей, благополучие многих компаний России, обороноспособность нашего государства. Выражаю всем представителям отрасли, в том числе и ветеранам, которые передали опыт и знания молодому поколению специалистов, благодарность за добросовестный труд, ответственность и пунктуальность и желаю вам крепкого здоровья, счастья, уверенного движения к намеченным целям!

Сергей БЕРДНИКОВ,
глава города

Уважаемые железнодорожники, ветераны отрасли! Поздравляю вас с профессиональным праздником!

За годы развития железной дороги выросли скорости передвижения, условия перевозки пассажиров и грузов, повысилась комфортность. Но прежними остались высокие стандарты работы железнодорожника. Ваш профессионализм, ответственное отношение даже к мелочам – залог безопасности людей и сохранности грузов. Многие из вас отмечают этот день на рабочих местах, ведь жизнь на железной дороге никогда не останавливается. Желаю успехов, а также крепкого здоровья и семейного благополучия!

Александр МОРОЗОВ,
председатель Магнитогорского городского Собрания

Отработали на высшем уровне

Взрыв, пожар и обрушение кровли.

В Магнитогорске службы отработывали умения ликвидировать чрезвычайную ситуацию



На этой неделе в Магнитогорске прошли командно-штабные учения с представителями Главного управления МЧС России по Челябинской области. В течение двух дней специалисты экстренных и муниципальных служб отработывали порядок взаимодействия при возникновении ЧС. Накануне учений с представителями комиссии встретился глава города Сергей БЕРДНИКОВ.

Андрей РЫЖКОВ

По легенде командно-штабных учений зимой на газовой котельной в поселке Молжив по адресу: улица Жемчужная, 9/2 не сработала защитная автоматика и произошел взрыв. Несколько работников котельной получили травмы, есть и погибшие.

Около полудня сигнал об аварии поступил в единую дежурно-диспетчерскую службу. На место аварии выехали пожарные, скорая помощь, газовая служба, полиция, аварийные бригады «Водоканала», «Теплофикации», «Горэлектросети» и «Маггортранса». По легенде не обошлось без жертв, поэтому в учениях приняли участие сотрудники одной из ритуальных фирм для «вывоза тел погибших». Задействованы практически все службы, это более тридцати единиц техники и более шестидесяти человек личного состава.

– Утром на заседании комиссии по предупреждению и ликвидации чрезвычайных ситуаций мы решили, на что будут направлены основные силы и каков будет порядок действий каждого подразделения, – прокомментировал начальник управления гражданской защиты населения Олег ЖЕСТОВСКИЙ.



Олег Жестовский /
ФОТО: ПРЕСС-СЛУЖБА АДМИНИСТРАЦИИ МАГНИТОГОРСКА

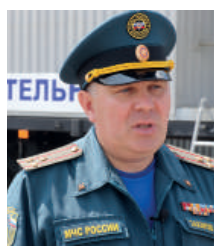

Алексей Захаров /

После прибытия к охваченной огнем котельной пожарные за несколько секунд развернули рукава и подали воду внутрь здания и на кровлю. Спасатели в это время в задымленном машинном зале отыскивали пострадавших, положили их на носилки, вынесли из здания и передали подоспевшим сотрудникам скорой помощи. Те, в свою очередь, отнесли пострадавших за ворота территории котельной, где начали оказывать первую помощь перед транспортировкой в больницу. Пожар тушили в течение несколь-

ких минут, одновременно специалисты «Теплофикации» подключали к сетям теплоснабжения передвижную котельную. Ведь по легенде на улице минус 32 градуса по Цельсию.

– Сейчас на улице очень жарко, и такую легенду придумали для того, чтобы усложнить работу спасателей, посмотреть правильность принятия решений в таких погодных условиях, – сказал председатель комиссии по предупреждению и ликвидации чрезвычайных ситуаций, заместитель начальника Главного управления МЧС по Челябинской области Алексей ЗАХАРОВ. – Мы посмотрели порядок подключения передвижной котельной, запустили ее, все в исправном состоянии. Жители микрорайона, который отапливает данная котельная, останутся с теплом. Временного показателя хватит, чтобы обеспечить нормальную температуру в домах и на объектах социальной сферы.

– Мы два раза в год проводим учения, касающиеся паводка, лесных пожаров и так далее, по необходимости, – сказал начальник управления гражданской защиты населения Олег Жестовский. – Однако нам хотелось, чтобы посмотрели со стороны, как мы работаем. Чтобы профессионалы оценили, сделали за-



– В подобных мероприятиях нельзя подходить формально к организации взаимодействия экстренных и муниципальных служб. И хотя сегодня, по сути, мы проводим учения, каждое звено должно максимально отработать свою задачу. Мы должны помнить, что от слаженных действий при возникновении чрезвычайных ситуаций зависят жизни наших жителей, – отметил глава города Сергей Бердников.

мечания, которые мы в дальнейшем учтем. Особенность данных учений в том, что здесь находятся восемь представителей из Челябинска. Это специалисты различных министерств и ведомств. Кроме Главного управления МЧС по Челябинской области и службы медицины катастроф здесь эксперты здравоохранения, культуры, строительства и дорожного хозяйства и МВД. Все оценивают действия своих подчиненных, то, как они взаимодействуют в данной ситуации.

Руководители и специалисты положительно оценили результаты командно-штабных учений. Уровень взаимодействия служб отвечает всем требованиям. Слаженная работа ликвидаторов позволяет надеяться, что и в реальной чрезвычайной ситуации они не подведут магнитогорцев.

Следует добавить, что первым этапом сегодняшних учений был смотр сил и средств постоянной готовности Магнитогорского городского звена РСЧС* на территории ООО «Магнитогорскинвестстрой».

* РСЧС – это сокращенное название «Единой государственной системы предупреждения и ликвидации чрезвычайных ситуаций».

Понедельник 7 августа

Вторник 8 августа

<p>ТНТ ТНТ</p> <p>07.00 «Однажды в России». Спецдайджесты 2023 (16+) 09.30 «Экстрасенсы. Битва сильнейших» (16+) 17.00, 18.00, 19.00 X/ф «Если сильно полюбишь» (16+)</p>	<p>20.00, 20.30, 21.00 X/ф «257 причин, чтобы жить-2» (16+) 21.30 X/ф «Мой любимый враг» (16+) 23.35, 00.40 Т/с «Проект «Анна Николаевна» (16+)</p>	<p>01.40, 02.30 Импровизация. Команды (16+) 03.20, 04.05 Шоу «Студия «Союз» (16+) 04.55, 05.40, 06.30 Импровизация (16+)</p>	<p>07.00, 08.00 «Однажды в России». Спецдайджесты 2023 (16+) 09.00, 09.30, 10.00, 10.30, 11.00, 11.30, 12.00, 12.30, 13.00, 13.30, 14.00, 14.30 Т/с «Интерны» (16+)</p>	<p>15.00, 15.30, 16.00, 16.30, 17.00, 17.30, 18.00, 18.30, 19.00, 19.30 Т/с «СашаТаня» (16+) 20.00, 20.30, 21.00 X/ф «257 причин, чтобы жить-2» (16+) 21.30 X/ф «Любовь как канал» (16+)</p>	<p>бестселлер» (16+) 23.50, 00.55 Т/с «Проект «Анна Николаевна» (16+) 01.50, 02.40 Импровизация. Команды (16+) 03.25, 04.15 Шоу «Студия «Союз» (16+)</p>
<p>7 ПЕРВЫЙ</p> <p>05.00 «Доброе утро» 09.00, 11.00, 14.00, 17.00, 03.00 Новости 09.05, 00.10 «АнтиФейк» (16+) 09.45 «Жить здорово!» (16+) 10.35, 11.20, 00.50, 01.30, 02.10, 02.50, 03.05, 03.20, 03.55</p>	<p>«Подкаст.Лаб» (16+) 12.50, 14.15, 18.10, 22.45 Информационный канал» (16+) 17.15 «Мужское/Женское» (16+) 19.55 «Куклы наследника Тутти» (16+) 21.00 «Время»</p>	<p>жертвы» (16+) 23.05 «Знак качества» (16+) 00.00 События. (16+) 00.45 Д/ф «Дряхлая власть» (16+) 01.30 «Девяностые. Уроки плагиата» (16+) 02.15 Д/ф «Герои и жертвы холодной войны» (12+) 04.40 Д/ф «Владимир Конкин. Испытание славой» (16+)</p>	<p>05.00 «Доброе утро» 09.00, 11.00, 14.00, 17.00, 03.00 Новости 09.05, 00.10 «АнтиФейк» (16+) 09.45 «Жить здорово!» (16+) 10.35, 11.20, 14.15, 18.10, 22.45 «Информационный канал» (16+) 17.15 «Мужское/Женское» (16+) 19.55 «Куклы наследника Тутти» (16+) 21.00 «Время» 21.45 Т/с «Казанова» (16+) 00.50, 01.30, 02.10, 02.50, 03.05,</p>	<p>Материнский инстинкт» (12+) 13.40, 05.20 «Мой герой. Людмила Чурсина» (12+) 14.45 «Город новостей» (16+) 15.00, 03.05 Т/с «Анатомия убийства. Ужин на шестерых» (12+) 16.55 «Хроники московского быта. Звёздная прислуга» (12+) 18.10 Т/с «Синичка» (16+)</p>	<p>03.20, 03.55 «Подкаст. Лаб» (16+)</p> <p>22.35 «10 самых... Звёзды с одной песней» (16+) 23.05 «Девяностые. Жёны миллионеров» (16+) 00.00 События. (16+) 00.45 «Девяностые. Ликвидация шайтанов» (16+) 01.25 «Хроники московского быта. Разврат и шпионы» (12+) 02.10 Д/ф «Герои и жертвы холодной войны» (12+)</p>
<p>У ТВЦ ТВ-ИН</p> <p>06.00 «Настроение» 08.20, 00.30, 02.55 «Петровка, 38» 08.35 Т/с «Не в деньгах счастье» (12+) 10.30 Д/ф «Рина Зелёная. 12 историй со счастливым концом» (12+) 11.30, 14.30, 17.50, 22.00 События (16+) 11.50 Т/с «Частный детектив Татьяна Иванова. Венец</p>	<p>безбрачия» (12+) 13.40, 05.20 «Мой герой. Сергей Минаев» (12+) 14.45 «Город новостей» (16+) 15.00, 03.10 Т/с «Анатомия убийства. Насмешка судьбы» (12+) 16.55 «Хроники московского быта. «Левые» концерты» (12+) 18.15 Т/с «Синичка» (16+) 22.35 «10 самых... Актёрские</p>	<p>жертвы» (16+) 23.05 «Знак качества» (16+) 00.00 События. (16+) 00.45 Д/ф «Дряхлая власть» (16+) 01.30 «Девяностые. Уроки плагиата» (16+) 02.15 Д/ф «Герои и жертвы холодной войны» (12+) 04.40 Д/ф «Владимир Конкин. Испытание славой» (16+)</p>	<p>06.00 «Настроение» 08.20, 00.30, 02.50 «Петровка, 38» 08.40 Т/с «Не в деньгах счастье» (12+) 10.40 Д/ф «Люсьена Овчинникова. Улыбка сквозь слёзы» (16+) 11.30, 14.30, 17.50, 22.00 События (16+) 11.50 Т/с «Частный детектив Татьяна Иванова.</p>	<p>Материнский инстинкт» (12+) 13.40, 05.20 «Мой герой. Людмила Чурсина» (12+) 14.45 «Город новостей» (16+) 15.00, 03.05 Т/с «Анатомия убийства. Ужин на шестерых» (12+) 16.55 «Хроники московского быта. Звёздная прислуга» (12+) 18.10 Т/с «Синичка» (16+)</p>	<p>22.35 «10 самых... Звёзды с одной песней» (16+) 23.05 «Девяностые. Жёны миллионеров» (16+) 00.00 События. (16+) 00.45 «Девяностые. Ликвидация шайтанов» (16+) 01.25 «Хроники московского быта. Разврат и шпионы» (12+) 02.10 Д/ф «Герои и жертвы холодной войны» (12+)</p>
<p>1 РОССИЯ-1</p> <p>05.00, 09.30 «Утро России» 09.00, 14.30, 21.05 Местное время. «Вести» - Южный Урал» (4) (12+) 09.55 «О самом главном» (12+) 11.00, 14.00, 16.00, 20.00 Вести</p>	<p>11.30, 17.30 «60 Минут» (12+) 14.55 Т/с «Годунов» (16+) 16.30 «Малахов» (16+) 21.20 Т/с «Ловец снов» (12+) 23.15 «Вечер с Владимиром Соловьёвым» (12+)</p>	<p>02.00 X/ф «Семнадцать мгновений весны»</p>	<p>05.00, 09.30 «Утро России» 09.00, 14.30, 21.05 Местное время. «Вести» - Южный Урал» (4) (12+) 09.55 «О самом главном» (12+) 11.00, 14.00, 16.00, 20.00 Вести 11.30, 17.30 «60 Минут» (12+) 14.55 Т/с «Годунов» (16+)</p>	<p>16.30 «Малахов» (16+) 21.20 Т/с «Ловец снов» (12+) 23.15 «Вечер с Владимиром Соловьёвым» (12+) 02.00 X/ф «Семнадцать мгновений весны» 04.00 Т/с «Семейный детектив» (12+)</p>	
<p>МАТЧ! МАТЧ-ТВ</p> <p>06.00 «Кто кого?» (12+) 06.30 «Всё о главном» (12+) 07.00, 12.50, 02.45 Новости 07.05, 16.45, 18.55, 21.45 Все на Матч! (12+) 10.00, 12.30 Специальный репортаж (12+) 10.20 Футбол. Чемпионат мира. Женщины. 1/8 финала (0+) 12.55 «Есть тема!» (16+) 14.25 Хоккей. Лига Ставок Sochi Hockey Open. «Авангард» (Омск) - Сборная России (0+)</p>	<p>16.55 Баскетбол. Товарищеский матч. Мужчины. Россия - Иран (0+) 19.25 Хоккей. Лига Ставок Sochi Hockey Open. ХК «Сочи» - «Адмирал» (Владивосток) (0+) 22.45 Д/ф «Тренер. Анатолий Рахлин» (12+) 23.50 Футбол. МИР Российская Премьер-Лига. Обзор тура (0+) 00.45 Футбол. Чемпионат мира. Женщины. Обзор (0+)</p>	<p>01.15 «Лучшие из лучших» (12+) 02.50 Велоспорт. Чемпионат мира (0+) 04.00 Пляжный волейбол. Чемпионат Европы. Женщины. Финал (0+) 05.00 Пляжное регби. Чемпионат России. Женщины. Финал (0+) 05.30 Пляжное регби. Чемпионат России. Мужчины. Финал (0+)</p>	<p>06.00, 14.25 «Кто кого?» (12+) 06.30 «Наши иностранцы» (12+) 07.00, 14.55, 02.45 Новости 07.05, 15.00, 23.15 Все на Матч! (12+) 10.00 Специальный репортаж (12+) 10.20, 00.45 «География спорта. Ростов-на-Дону» (12+) 10.50 Футбол. Чемпионат мира. Женщины. 1/8 финала (0+) 13.00 «Есть тема!» (16+)</p>	<p>15.30 Футбол. FONBET Кубок России. «Урал» (Екатеринбург) - «Ростов» (Ростов-на-Дону) (0+) 18.15 Футбол. FONBET Кубок России. «Рубин» (Казань) - «Локомотив» (Москва) (0+) 20.30 Футбол. FONBET Кубок России. «Спартак» (Москва) - «Пари НН» (Нижегород) (0+) 00.15 Футбол. Чемпионат мира. Женщины. Обзор (0+)</p>	<p>01.15 «Лучшие из лучших» (12+) 02.50 Велоспорт. Чемпионат мира (0+) 04.00 Пляжный волейбол. Чемпионат Европы. Мужчины. Финал (0+) 05.00 Стрельба из лука. Чемпионат мира (0+)</p>
<p>5 ПЯТЫЙ</p> <p>05.00, 09.00, 13.00, 17.30 «Известия» 05.25, 06.15, 07.10 Т/с «Купчино» (16+) 08.10, 09.30, 09.45, 10.55, 11.55 Т/с «Пустыня» (16+)</p>	<p>08.55 Знание-сила (0+) 13.30, 14.25, 15.25, 16.25 Т/с «Морские дьяволы-4» (16+) 18.00, 18.55, 19.45, 20.40, 21.25, 02.00, 02.40 Т/с «След» (16+) 22.20, 23.10, 00.30, 01.15 Т/с</p>	<p>«Свои-4» (16+) 00.00 Известия. Итоговый выпуск (16+) 03.15, 04.10 Т/с «Прокурорская проверка» (16+)</p>	<p>05.00, 09.00, 13.00, 17.30 «Известия» 05.25, 06.05, 06.55, 07.45 Т/с «Купчино» (16+) 08.40, 09.30, 10.10, 11.10, 12.05 Т/с «Белая ночь» (16+)</p>	<p>08.55 Знание-сила (0+) 13.30, 14.25, 15.25, 16.25 Т/с «Морские дьяволы-4» (16+) 18.00, 18.55, 19.55, 20.40, 21.25, 02.00, 02.35 Т/с «След» (16+) 22.20, 23.10, 00.30, 01.15 Т/с</p>	<p>«Свои-4» (16+) 00.00 Известия. Итоговый выпуск (16+) 03.15, 04.05 Т/с «Прокурорская проверка» (16+)</p>
<p>НТВ НТВ</p> <p>04.45 Т/с «Улицы разбитых фонарей» (12+) 06.30 «Утро. Самое лучшее» (16+) 08.00, 10.00, 13.00, 16.00, 19.00, 23.35 «Сегодня» 08.25, 10.35 Т/с «Лесник. Своя земля» (16+)</p>	<p>13.25 «Чрезвычайное происшествие» (16+) 14.00 Т/с «Скорая помощь» (16+) 16.45 Т/с «Зимородок» (16+) 20.00, 00.00 Т/с «Степные волки» (16+) 00.35 «Основано на реальных</p>	<p>событиях» (16+) 01.20 Т/с «Дикий» (16+) 04.20 Т/с «Агентство скрытых камер» (16+)</p>	<p>04.50 Т/с «Улицы разбитых фонарей» (12+) 06.30 «Утро. Самое лучшее» (16+) 08.00, 10.00, 13.00, 16.00, 19.00, 23.35 «Сегодня» 08.25, 10.35 Т/с «Лесник. Своя</p>	<p>земля» (16+) 13.25 «Чрезвычайное происшествие» (16+) 14.00 Т/с «Скорая помощь» (16+) 16.45 Т/с «Зимородок» (16+) 20.00, 00.00 Т/с «Степные волки» (16+)</p>	<p>00.35 «Основано на реальных событиях» (16+) 01.20 Т/с «Дикий» (16+) 04.15 Т/с «Агентство скрытых камер» (16+)</p>
<p>СТС СТС</p> <p>06.00, 05.50 «Ералаш» (0+) 06.30 М/с «Простоквашино» (0+) 07.15 М/с «Ну, погоди! Каникулы» (12+) 08.00 «Уральские пельмени. Смехbook» (16+) 08.25 «Взрослым не понять» (12+)</p>	<p>09.25 Т/с «Ивановы-Ивановы» (12+) 19.00, 19.30 Т/с «Пять с плюсом» (12+) 20.00 X/ф «Двое: Я и моя тень» (12+) 22.05 X/ф «Любовники» (16+) 00.10 X/ф «После. Глава 2» (16+)</p>	<p>02.05 X/ф «После. Глава 3» (18+) 03.35 Т/с «Погнали» (16+) 04.45 «6 кадров» (16+) 05.20 М/ф (0+)</p>	<p>06.00, 05.50 «Ералаш» (0+) 06.30 М/с «Простоквашино» (0+) 07.15 М/с «Ну, погоди! Каникулы» (12+) 08.00 X/ф «Континуум» (16+) 10.05 X/ф «Конан-варвар» (16+) 12.20 X/ф «Новый Человек-паук» (12+)</p>	<p>15.00 X/ф «Новый Человек-паук. Высокое напряжение» (16+) 17.55, 18.25, 19.00, 19.30 Т/с «Пять с плюсом» (12+) 20.00 X/ф «Звёздная пыль» (16+) 22.40 X/ф «Три орешка для Золушки» (0+)</p>	<p>00.20 X/ф «Чужой: Завет» (18+) 02.35 Т/с «Погнали» (16+) 04.35 «6 кадров» (16+) 05.20 М/ф (0+)</p>
<p>ЗВЕЗДА «ТЕРА»</p> <p>04.35 Т/с «Не хлебом единым» (16+) 07.00 Сегодня утром (12+) 09.00, 13.00, 17.00, 19.00 «Новости дня» 09.15, 21.00 Открытый эфир (16+) 11.00, 02.20 X/ф «Посейдон» спешит на помощь» (12+) 12.20, 13.25, 15.05, 17.15 Т/с «На</p>	<p>углу, у Патриарших...» (16+) 15.00 Военные Новости (16+) 18.00 Д/ф «Вторая мировая. Пламя и сталь». «Миномёты» (16+) 18.50 Специальный репортаж (16+) 19.55 По горячим следам (16+) 20.10 Д/ф «Загадки века с</p>	<p>Сергеем Медведевым». «Укронацисты. Добровольные помощники вермахта» (12+) 22.45 Между тем (12+) 23.15 X/ф «Парашютисты» (12+) 01.15 X/ф «Свидетельство о бедности» (12+) 03.25 X/ф «Вход через окно» (16+)</p>	<p>05.45 Д/ф «Герой 115» (16+) 07.00 Сегодня утром (12+) 09.00, 13.00, 17.00, 19.00 «Новости дня» 09.15, 21.00 Открытый эфир (16+) 11.00, 02.15 X/ф «Расследование» (12+) 12.40, 13.25, 15.05, 15.25, 17.15 Т/с «На углу, у Патриарших-2» (16+)</p>	<p>15.00 Военные Новости (16+) 18.00 Д/ф «Вторая мировая. Пламя и сталь». «Снайперские винтовки» (16+) 18.50 Специальный репортаж (16+) 19.55 По горячим следам (16+) 20.10 Улика из прошлого (16+) 22.45 Между тем (12+) 23.15 X/ф «Без особого</p>	<p>риска» (12+) 01.00 X/ф «Ключи от неба» (12+) 03.30 X/ф «Парашютисты» (12+) 05.00 Д/ф «Мария Закревская. Драматурга высшего шпионажа» (12+)</p>
<p>КУЛЬТУРА</p> <p>06.30 «Пешком...». Москва. Дома играющих людей 07.05 Легенды мирового кино. Юрий Яковлев 07.35, 16.15 Д/ф «Что на обед через сто лет» 08.15 «Жизнь и судьба» 08.35, 18.10 Д/с «Первые в мире» 08.50 X/ф «Приключения Петрова и Васечкина. Обыкновенные и невероятные» 10.00, 12.30, 17.00, 19.30 Новости культуры 10.15 Д/ф «Азербайджан. Баку. Дом Мухтарова» 10.50 X/ф «Первая перчатка»</p>	<p>12.10 Цвет времени. Каравандо 12.45 Земля людей. «Эвенки. По закону тайги» 13.25 Линия жизни. Вячеслав Гордеев 14.20 Д/с «Святыни Кремля» 14.50, 21.55 X/ф «Талант» 16.00 Д/с «Забываемое ремесло» 17.15, 01.20 Мастер-класс. Артур Ансель 18.25 Д/ф «Короли Европы в последней битве за Англию» 19.45 Д/ф «Агафья» 20.55 «Спокойной ночи, малыши!» 21.10, 02.10 «Дубна. Рождение мира». 1ф. «Начало»</p>	<p>23.05 «Рэгтайм, или Разорванное время». Авторская программа Юрия Роста. «Истории с фотографиями» 23.35 Валерий Гергиев и Симфонический оркестр Мариинского театра. Концерт в Цхинвале. 2008 г. 00.40 Д/ф «Твербуль, или Пушкинская верста»</p>	<p>06.30 «Пешком...». Москва царская 07.05 Легенды мирового кино. Татьяна Самойлова 07.35, 16.15 Д/ф «Секреты виртуального портного» 08.15 «Жизнь и судьба» 08.45 X/ф «Приключения Петрова и Васечкина. Обыкновенные и невероятные» 10.00, 12.30, 17.00, 19.30 Новости культуры 10.15 Д/с «Археология. История с лопатой» 10.45 X/ф «Город над головой» 12.15 Цвет времени. Валентин Серов</p>	<p>12.45 Земля людей. «Амшечка. Новый свет» 13.15, 18.25 Д/ф «Короли Европы в последней битве за Англию» 14.20 Д/с «Святыни Кремля» 14.50, 21.55 X/ф «Талант» 16.00 Д/с «Забываемое ремесло» 17.15, 01.20 Мастер-класс. Небойша Живкович 18.10 Д/с «Первые в мире» 19.45 Письма из провинции. Елец 20.15 95 лет со дня рождения Нины Меньшиковой. Больше, чем любовь. Нина Меньшикова и Станислав Ростоцкий</p>	<p>20.55 «Спокойной ночи, малыши!» 21.10, 02.10 «Дубна. Рождение мира». 2ф. «Сильные взаимодействия» 23.05 «Рэгтайм, или Разорванное время». Авторская программа Юрия Роста. «Люди будущего, или История патологоанатома Талалаева» 23.35 Т/с «Спрут - 4» (12+)</p>

Среда 9 августа

Четверг 10 августа

<p>THT THT</p> <p>07.00, 08.00 «Однажды в России». Спецдайджесты 2023 (16+)</p> <p>09.00, 09.30, 10.00, 10.30, 11.00, 11.30, 12.00, 12.30, 13.00, 13.30, 14.00, 14.30 Т/с «Интерны» (16+)</p>	<p>терны» (16+)</p> <p>15.00, 15.30, 16.00, 16.30, 17.00, 17.30, 18.00, 18.30, 19.00, 19.30 Т/с «СашаТаня» (16+)</p> <p>20.00, 20.30, 21.00 Х/ф «257 причин, чтобы жить-2» (16+)</p>	<p>21.30 Х/ф «Мой парень-киллер» (16+)</p> <p>23.35, 00.40 Т/с «Проект «Анна Николаевна» (16+)</p> <p>01.40, 02.30 Импровизация. Команды (16+)</p>	<p>07.00, 08.00 «Однажды в России». Спецдайджесты 2023 (16+)</p> <p>09.00, 09.30, 10.00, 10.30, 11.00, 11.30, 12.00, 12.30, 13.00, 13.30, 14.00, 14.30 Т/с «Интерны» (16+)</p>	<p>терны» (16+)</p> <p>15.00, 15.30, 16.00, 16.30, 17.00, 17.30, 18.00, 18.30, 19.00, 19.30 Т/с «СашаТаня» (16+)</p> <p>20.00, 20.30, 21.00, 21.30 Х/ф «257 причин, чтобы жить-2» (16+)</p>	<p>чтобы жить-2» (16+)</p> <p>22.00 Х/ф «Начни сначала» (16+)</p> <p>00.00, 01.05 Т/с «Проект «Анна Николаевна» (16+)</p> <p>02.05, 02.50 Импровизация. Команды (16+)</p>
<p>7 ПЕРВЫЙ</p> <p>05.00 «Доброе утро»</p> <p>09.00, 11.00, 14.00, 17.00, 03.00 Новости</p> <p>09.05, 00.10 «АнтиФейк» (16+)</p> <p>09.45 «Жить здорово!» (16+)</p> <p>10.35, 11.20, 14.15, 18.10, 22.45 «Информационный канал» (16+)</p> <p>17.15 «Мужское/Женское» (16+)</p>	<p>19.55 «Куклы наследника Тутти» (16+)</p> <p>21.00 «Время»</p> <p>21.45 Т/с «Казанова» (16+)</p> <p>00.50, 01.30, 02.10, 02.50, 03.05, 03.20, 03.55 «Подкаст. Лаб» (16+)</p>	<p>05.00 «Доброе утро»</p> <p>09.00, 11.00, 14.00, 17.00, 03.00 Новости</p> <p>09.05, 00.10 «АнтиФейк» (16+)</p> <p>09.45 «Жить здорово!» (16+)</p> <p>10.35, 11.20, 14.15, 18.10, 22.45 «Информационный канал» (16+)</p> <p>17.15 «Мужское/Женское» (16+)</p>	<p>19.55 «Куклы наследника Тутти» (16+)</p> <p>21.00 «Время»</p> <p>21.45 Т/с «Казанова» (16+)</p> <p>00.50, 01.30, 02.10, 02.50, 03.05, 03.20, 03.55 «Подкаст. Лаб» (16+)</p>	<p>05.00 «Доброе утро»</p> <p>09.00, 11.00, 14.00, 17.00, 03.00 Новости</p> <p>09.05, 00.10 «АнтиФейк» (16+)</p> <p>09.45 «Жить здорово!» (16+)</p> <p>10.35, 11.20, 14.15, 18.10, 22.45 «Информационный канал» (16+)</p> <p>17.15 «Мужское/Женское» (16+)</p>	<p>05.00 «Доброе утро»</p> <p>09.00, 11.00, 14.00, 17.00, 03.00 Новости</p> <p>09.05, 00.10 «АнтиФейк» (16+)</p> <p>09.45 «Жить здорово!» (16+)</p> <p>10.35, 11.20, 14.15, 18.10, 22.45 «Информационный канал» (16+)</p> <p>17.15 «Мужское/Женское» (16+)</p>
<p>У ТВЦ ТВ-ИН</p> <p>06.00 «Настроение»</p> <p>08.20, 00.30, 02.50 «Петровка, 38»</p> <p>08.40 Т/с «Не в деньгах счастье» (12+)</p> <p>10.35 Д/ф «Борис Клюев. Заложник образа» (16+)</p> <p>11.30, 14.30, 17.50, 22.00 События (16+)</p> <p>11.50 Х/ф «Спасатель» (16+)</p> <p>13.40, 05.20 «Мой герой. Людмила Семеняка» (12+)</p>	<p>14.45 «Город новостей» (16+)</p> <p>15.00, 03.05 Т/с «Анатомия убийства. Смерть на зелёном острове» (12+)</p> <p>16.55 «Хроники московского быта. Страшный суд по-советски» (12+)</p> <p>18.05 Т/с «Синичка» (12+)</p> <p>22.35 «10 самых... Брак с иностранцем» (16+)</p> <p>23.05 «Прощание. Борис Моисеев» (16+)</p>	<p>00.00 События. (16+)</p> <p>00.45 «Хроники московского быта. Конец воровского закона» (12+)</p> <p>01.30 «Знак качества» (16+)</p> <p>02.10 Д/ф «Герои и жертвы холодной войны» (12+)</p> <p>04.35 Д/ф «Рина Зелёная. 12 историй со счастливым концом» (12+)</p>	<p>06.00 «Настроение»</p> <p>08.20, 00.30, 02.50 «Петровка, 38»</p> <p>08.40 Т/с «Не в деньгах счастье» (12+)</p> <p>10.35 Д/ф «Олег Стриженов. Никаких компромиссов» (16+)</p> <p>11.30, 14.30, 17.50, 22.00 События (16+)</p> <p>11.50 Х/ф «Беглец» (16+)</p> <p>13.40, 05.20 «Мой герой. Михаил Барщевский» (12+)</p>	<p>14.45 «Город новостей» (16+)</p> <p>15.00, 03.05 Т/с «Анатомия убийства. Смерть на зелёном острове» (12+)</p> <p>16.55 «Хроники московского быта. Скандал на могиле» (12+)</p> <p>18.05 Т/с «Синичка» (16+)</p> <p>22.35 «10 самых... Тайный папа» (16+)</p>	<p>23.05 Д/ф «Актёрские драмы. Осторожно: фанаты!» (16+)</p> <p>00.00 События. (16+)</p> <p>00.45 «Хроники московского быта. Красные маршалов» (16+)</p> <p>01.30 Д/ф «Личный фронт красных маршалов» (16+)</p> <p>02.10 Д/ф «Герои и жертвы холодной войны» (12+)</p> <p>04.35 Д/ф «Евгений Евстигнеев. Мужчины не плачут» (16+)</p>
<p>1 РОССИЯ-1</p> <p>05.00, 09.30 «Утро России»</p> <p>09.00, 14.30, 21.05 Местное время. «Вести» - Южный Урал» (12+)</p> <p>09.55 «О самом главном» (12+)</p> <p>11.00, 14.00, 16.00, 20.00 Вести</p>	<p>11.30, 17.30 «60 Минут» (12+)</p> <p>14.55 Т/с «Годунов» (16+)</p> <p>16.30 «Малахов» (16+)</p> <p>21.20 Т/с «Ловец снов» (12+)</p> <p>23.15 «Вечер с Владимиром Соловьёвым» (12+)</p>	<p>02.00 Х/ф «Семнадцать мгновений весны»</p> <p>04.00 Т/с «Семейный детектив» (12+)</p>	<p>05.00, 09.30 «Утро России»</p> <p>09.00, 14.30, 21.05 Местное время. «Вести» - Южный Урал» (12+)</p> <p>09.55 «О самом главном» (12+)</p> <p>11.00, 14.00, 16.00, 20.00 Вести</p> <p>11.30, 17.30 «60 Минут» (12+)</p>	<p>14.55 Т/с «Годунов» (16+)</p> <p>16.30 «Малахов» (16+)</p> <p>21.20 Т/с «Ловец снов» (12+)</p> <p>23.15 «Вечер с Владимиром Соловьёвым» (12+)</p> <p>02.00 Х/ф «Семнадцать мгновений весны»</p>	<p>04.00 Т/с «Семейный детектив» (12+)</p>
<p>МАТЧ! МАТЧ-ТВ</p> <p>06.00, 14.25 «Кто кого?» (12+)</p> <p>06.30 Футбол. Мелбет-Первая Лига. Обзор тура (0+)</p> <p>07.00, 12.50, 14.55, 02.45 Новости</p> <p>07.05, 15.00, 23.15 Все на Матч! (12+)</p> <p>10.00, 12.30 Специальный репортаж (12+)</p> <p>10.20 Автоспорт. G-Drive Российская серия кольцевых гонок (0+)</p> <p>10.50 Д/ф «Бросок в прыжке: история Кенни Сейлорса» (12+)</p>	<p>12.55 «Есть тема!» (16+)</p> <p>15.30 Футбол. FONBET Кубок России. «Оренбург» - «Сочи» (0+)</p> <p>18.15 Футбол. FONBET Кубок России. «Крылья Советов» (Самара) - «Зенит» (Санкт-Петербург) (0+)</p> <p>20.30 Футбол. FONBET Кубок России. «Динамо» (Москва) - «Краснодар» (0+)</p>	<p>00.15 Баскетбол. Товарищеский матч. Мужчины. Россия - Иран (0+)</p> <p>02.15 «Магия большого спорта» (12+)</p> <p>02.50 Велоспорт. Чемпионат мира (0+)</p> <p>04.00 Гольф. Чемпионат России (0+)</p> <p>05.00 Стрельба из лука. Чемпионат мира (0+)</p>	<p>06.00, 14.25 «Кто кого?» (12+)</p> <p>06.30 «География спорта. Ростов-на-Дону» (12+)</p> <p>07.00, 12.50, 14.55, 02.45 Новости</p> <p>07.05, 15.00, 19.25, 22.00 Все на Матч! (12+)</p> <p>10.00, 12.30 Специальный репортаж (12+)</p> <p>10.20 «Магия большого спорта» (12+)</p> <p>10.50 Д/ф «Тош» (12+)</p>	<p>12.55 «Есть тема!» (16+)</p> <p>16.00 Хоккей. Чемпионат ФХР 3x3 - Лига Ставок Sochi XHL (0+)</p> <p>19.45 Футбол. FONBET Кубок России. «Ахмат» (Грозный) - «Балтика» (Калининградская область) (0+)</p> <p>23.15 Футбол. FONBET Кубок России. Обзор (0+)</p> <p>00.15 Профессиональный бокс. Александр Поветкин против Карлоса Такама (16+)</p>	<p>01.15 «Лучшие из лучших» (12+)</p> <p>02.50 Велоспорт. Чемпионат мира (0+)</p> <p>04.00 Гольф. Чемпионат России (0+)</p> <p>05.00 Стрельба из лука. Чемпионат мира (0+)</p>
<p>5 ПЯТЫЙ</p> <p>05.00, 09.00, 13.00, 17.30 «Известия»</p> <p>05.25, 06.10, 06.55, 07.45 Т/с «Купчино» (16+)</p> <p>08.45, 09.30, 10.15, 11.15, 12.10 Т/с «Сильнее огня» (16+)</p>	<p>13.30, 14.25, 15.25, 16.25 Т/с «Морские дьяволы-4» (16+)</p> <p>18.00, 18.55, 19.40, 20.30, 21.25, 02.00, 02.40 Т/с «След» (16+)</p> <p>22.20, 23.10, 00.30, 01.15 Т/с «Свои-4» (16+)</p>	<p>00.00 Известия. Итоговый выпуск (16+)</p> <p>03.15, 04.05 Т/с «Прокурорская проверка» (16+)</p>	<p>05.00, 09.00, 13.00, 17.30 «Известия»</p> <p>05.25, 06.10, 07.05, 08.00 Т/с «Купчино» (16+)</p> <p>09.30, 10.20, 11.15, 12.10 Т/с «Танкист» 12+</p>	<p>13.30, 14.25, 15.25, 16.25 Т/с «Морские дьяволы-4» (16+)</p> <p>18.00, 18.50, 19.45, 20.35, 21.25, 02.00, 02.40 Т/с «След» (16+)</p> <p>22.20, 23.10, 00.30, 01.15 Т/с «Свои-4» (16+)</p>	<p>00.00 Известия. Итоговый выпуск (16+)</p> <p>03.15, 04.10 Т/с «Прокурорская проверка» (16+)</p>
<p>НТВ</p> <p>04.45 Т/с «Улицы разбитых фонарей» (12+)</p> <p>06.30 «Утро. Самое лучшее» (16+)</p> <p>08.00, 10.00, 13.00, 16.00, 19.00, 23.35 «Сегодня»</p> <p>08.25, 10.35 Т/с «Лесник. Своя земля» (16+)</p>	<p>13.25 «Чрезвычайное происшествие» (16+)</p> <p>14.00 Т/с «Скорая помощь» (16+)</p> <p>16.45 Т/с «Зимородок» (16+)</p> <p>20.00, 00.00 Т/с «Степные волки» (16+)</p> <p>00.35 «Основано на реальных событиях» (16+)</p>	<p>01.25 Т/с «Дикий» (16+)</p> <p>04.20 Т/с «Агентство скрытых камер» (16+)</p>	<p>04.50 Т/с «Улицы разбитых фонарей» (12+)</p> <p>06.30 «Утро. Самое лучшее» (16+)</p> <p>08.00, 10.00, 13.00, 16.00, 19.00, 23.35 «Сегодня»</p> <p>08.25, 10.35 Т/с «Лесник. Своя земля» (16+)</p> <p>13.25 «Чрезвычайное происшествие» (16+)</p>	<p>14.00 Т/с «Скорая помощь» (16+)</p> <p>16.45 Т/с «Зимородок» (16+)</p> <p>20.00, 00.00 Т/с «Степные волки» (16+)</p> <p>00.35 «Основано на реальных событиях» (16+)</p> <p>01.20 Т/с «Дикий» (16+)</p>	<p>04.25 Т/с «Агентство скрытых камер» (16+)</p>
<p>СТС СТС</p> <p>06.00, 05.50 «Ералаш» (0+)</p> <p>06.30 М/с «Простоквашино» (0+)</p> <p>07.15 М/с «Ну, погоди! Каникулы» (16+)</p> <p>08.00 Х/ф «Завтрак у папы» (12+)</p> <p>09.55 Х/ф «Кухня в Париже» (12+)</p> <p>12.05 М/ф «В поисках йети» (16+)</p>	<p>13.50 М/ф «Тайна Мосли» (16+)</p> <p>15.50 Х/ф «Двое: Я и моя тень» (12+)</p> <p>17.55, 18.25, 19.00, 19.30, 20.00 Т/с «Пять с плюсом» (12+)</p> <p>20.30 Х/ф «Каспер» (0+)</p> <p>22.25 Х/ф «Привидение» (16+)</p>	<p>01.00 Х/ф «Пока я рядом» (16+)</p> <p>02.40 Т/с «Погнали» (16+)</p> <p>04.15 «6 кадров» (16+)</p> <p>05.20 М/ф (0+)</p>	<p>06.00, 05.50 «Ералаш» (0+)</p> <p>06.30 М/с «Простоквашино» (0+)</p> <p>07.15 М/с «Ну, погоди! Каникулы» (16+)</p> <p>08.10 Х/ф «Кухня. Последняя битва» (12+)</p> <p>10.25 Х/ф «Привидение» (16+)</p>	<p>13.00 Х/ф «Звёздная пыль» (16+)</p> <p>15.35 Х/ф «Три орешка для Золушки» (0+)</p> <p>17.20, 17.55, 18.25, 19.00, 19.30, 20.00 Т/с «Пять с плюсом» (12+)</p> <p>20.30 Х/ф «Брахмастра: Шива» (12+)</p>	<p>23.55 Х/ф «Обратный отсчёт» (16+)</p> <p>01.45 Х/ф «Завтрак у папы» (12+)</p> <p>03.15 Т/с «Погнали» (16+)</p> <p>04.20 «6 кадров» (16+)</p> <p>05.20 М/ф (0+)</p>
<p>ЗВЕЗДА «ТЕРА»</p> <p>05.55 Д/ф «Гангутское сражение» (16+)</p> <p>07.00 Сегодня утром (12+)</p> <p>09.00, 13.00, 17.00, 19.00 «Новости дня»</p> <p>09.15, 21.00 Открытый эфир (16+)</p> <p>11.00, 01.10 Х/ф «В квадрате 45» (12+)</p> <p>12.40, 13.25, 15.05, 15.25, 17.15</p>	<p>Т/с «На углу, у Патриарших-2» (16+)</p> <p>15.00 Военные Новости (16+)</p> <p>18.00 Д/ф «Вторая мировая. Пламя и сталь». «Штурмовики» (16+)</p> <p>18.50 Специальный репортаж (16+)</p> <p>19.55 По горячим следам (16+)</p>	<p>20.10 Д/ф «Секретные материалы». «Воронежский капкан. Неизвестная битва» (16+)</p> <p>22.45 Между тем (12+)</p> <p>23.15 Х/ф «Наградить» (посмертно) (12+)</p> <p>02.15 Х/ф «Без особого риска» (12+)</p>	<p>05.00 Х/ф «Джокер» (16+)</p> <p>07.00 Сегодня утром (12+)</p> <p>09.00, 13.00, 17.00, 19.00 «Новости дня»</p> <p>09.15, 21.00 Открытый эфир (16+)</p> <p>11.00, 01.10 Х/ф «Три процента риска» (12+)</p> <p>12.40, 13.25, 15.05 Т/с «На углу, у Патриарших-2» (16+)</p>	<p>15.00 Военные Новости (16+)</p> <p>15.25, 17.15 Х/ф «Фартовый» (16+)</p> <p>18.00 Д/ф «Вторая мировая. Пламя и сталь». «Дизель-электрические подводные лодки» (16+)</p> <p>18.50 Специальный репортаж (16+)</p>	<p>19.55 По горячим следам (16+)</p> <p>20.10 Код доступа (12+)</p> <p>22.45 Между тем (12+)</p> <p>23.15 Х/ф «Тревожный вылет» (12+)</p> <p>02.20 Х/ф «Наградить» (посмертно) (12+)</p>
<p>КУЛЬТУРА</p> <p>06.30 «Пешком...». Москва детская</p> <p>07.05 Легенды мирового кино. Георгий Жженов</p> <p>07.35, 16.15 Д/ф «Домашние помощники XXI века»</p> <p>08.15 «Жизнь и судьба»</p> <p>08.35, 18.10 Д/с «Первые в мире»</p> <p>08.50 Х/ф «Каникулы Петрова и Васечкина. Обыкновенные и невероятные»</p> <p>10.00, 12.30, 17.00, 19.30 Новости культуры</p> <p>10.15 Д/с «Археология. История с лопатой»</p>	<p>10.45 Х/ф «Город над головой»</p> <p>12.15 Цвет времени. Анри Матисс</p> <p>12.45 Земля людей. «Вепсы. Танцы с медведем»</p> <p>13.15, 18.25 Д/ф «Короли Европы в последней битве за Англию»</p> <p>14.20 Д/с «Святые Кремля»</p> <p>14.50, 21.55 Х/ф «Талант»</p> <p>16.00 Д/с «Забывтое ремесло»</p> <p>17.15, 01.25 Мастер-класс. Дмитрий Алексеев</p> <p>19.45 Письма из провинции. Тамань</p> <p>20.15 Д/ф «К 70-летию со дня рождения Виктора Авилова»</p>	<p>20.55 «Спокойной ночи, малыши!»</p> <p>21.10, 02.10 «Дубна. Рождение мира». 3ф. «Время титанов»</p> <p>23.05 «Рэгтайм, или Разорванное время». Авторская программа Юрия Роста. «Та, что держится за кисть. Наталья Нестерова». 1ч.</p> <p>23.35 Т/с «Спрут - 4» (12+)</p>	<p>06.30 «Пешком...». Москва храмовая</p> <p>07.05 Легенды мирового кино. Олег Стриженов</p> <p>07.35, 16.15 Д/ф «Бионические полеты»</p> <p>08.15 «Жизнь и судьба»</p> <p>08.45 Х/ф «Каникулы Петрова и Васечкина. Обыкновенные и невероятные»</p> <p>10.00, 12.30, 17.00, 19.30 Новости культуры</p> <p>10.15 Д/с «Археология. История с лопатой»</p> <p>10.45 Х/ф «Город над головой»</p> <p>12.45 Земля людей. «Понтийцы. Сыр, вино, любовь»</p> <p>13.15 Д/ф «Короли Европы в последней битве за Англию»</p>	<p>14.20 Д/с «Святые Кремля»</p> <p>14.50, 21.55 Х/ф «Талант»</p> <p>16.00, 01.10 Д/с «Забывтое ремесло»</p> <p>17.15, 01.25 Мастер-класс. Михаил Дзюдзе, Фридрих Липс, Александр Цыганков</p> <p>17.55 Д/ф «Самара. Дом Сансти культуры»</p> <p>18.25 Д/ф «Скитания капитана армады»</p> <p>19.15 Цвет времени. Павел Федотов</p> <p>19.45 Письма из провинции. Сахалин и Курилы</p>	<p>20.15 К 100-летию со дня рождения Аллы Парфаньяк. Больше, чем любовь. Алла Парфаньяк и Михаил Ульянов</p> <p>20.55 «Спокойной ночи, малыши!»</p> <p>21.10, 02.05 «Дубна. Рождение мира». 4ф. «Прорыв в будущее»</p> <p>23.05 «Рэгтайм, или Разорванное время». Авторская программа Юрия Роста. «Та, что держится за кисть. Наталья Нестерова». 2ч.</p> <p>23.35 Т/с «Спрут - 4» (12+)</p>

Официальные материалы

На период с 09:00 часов 02.08.2023 до 24:00 часов 12.08.2023:

- 1) прекращено движение автотранспортных средств по перекрестку в районе дома 162а по ул. Советская (западная сторона) и ограничить движение автотранспорта в районе дома 191 по ул. Советская (восточная сторона);
- 2) прекращено движение электротранспорта по ул. Доменщиков и ул. Советской от ООТ «ул. Доменщиков» до ООТ «132 мкр-н».
- 3) организовано движение трамвайных маршрутов по следующим направлениям:
 - № 12 – «Зеленый лог – ул. Советская – ул. Труда – пр. К. Маркса – ул. Ленинградская – Северный переход – Товарная» и обратно;
 - № 15 – «Зеленый лог – ул. Советская – ул. Труда – пр. К. Маркса – ул. Комсомольская – Северный переход – ЛПЦ» и обратно;
 - № 16 – «РИС – Казачья переправа – пр. К. Маркса – ул. Труда – Коробова – ул. Труда – пр. К. Маркса – ул. Зеленый лог – ул. Советская – ул. Труда – пр. К. Маркса – Южный переход – РИС» и обратно;
 - № 18 – «РИС – Южный переход – пр. К. Маркса – ул. Труда – ул. Советская – ул. Зеленый лог – пр. К. Маркса – ул. Труда – Коробова – ул. Труда – пр. К. Маркса – Казачья переправа – РИС»;
 - № 21 – «Вокзал – ул. Советская – ул. Галиуллина – ул. Завенягина – пр. К. Маркса – Вокзал»;
 - № 28 – «Зеленый лог – ул. Советская – ул. Труда – пр. К. Маркса – Вокзал»;
 - № 33 – «Зеленый лог – пр. К. Маркса – Южный переход – Броневая – Центральный переход – ул. Ленинградская – пр. К. Маркса – Зеленый лог».

Приложение
к постановлению администрации города Магнитогорска
от 02.08.2023 № 7992-П

Извещение

Администрация города Магнитогорска информирует о возможности предоставления в собственность за плату земельного участка для индивидуального жилищного строительства.

Граждане, заинтересованные в предоставлении земельного участка, вправе в течение тридцати дней со дня опубликования данного извещения в средствах массовой информации и размещения на официальном сайте www.torgi.gov.ru и на официальном сайте администрации города www.magnitogorsk.ru в сети Интернет, подавать заявления о намерении участвовать в аукционе по продаже земельного участка для индивидуального жилищного строительства путем личного обращения в Многофункциональный центр по следующим адресам:

- МФЦ № 1 – г. Магнитогорск, просп. Карла Маркса, 79;
 - МФЦ № 2 – г. Магнитогорск, ул. Суворова, 123;
 - МФЦ № 4 – г. Магнитогорск, ул. Маяковского, 19/3;
 - МФЦ № 5 – г. Магнитогорск, ул. Комсомольская, 38;
 - МФЦ № 6 – г. Магнитогорск, ул. Зеленый лог, 32,
- по графику: понедельник, вторник, среда, пятница с 08.00 до 18.00, четверг с 08.00 до 20.00, суббота с 09.00 до 13.00, без перерыва, воскресенье – выходной.

Также, заинтересованные граждане имеют право подать заявление непосредственно в администрацию города Магнитогорска по адресу:

г. Магнитогорск, просп. Ленина, 72, кабинет 151 с понедельника по четверг с 8.30 до 12.00 и с 12.45 до 17.30, в пятницу с 9.00 до 12.00 и с 12.45 до 16.15 или по электронной почте obrasheniya@magnitogorsk.ru.

- Общие данные по земельному участку:
- 1) местоположение: Челябинская область, г. Магнитогорск, Орджоникидзевский р-н, в границах улиц Концевая, Былинная, уч. 63;
 - 2) кадастровый номер: 74:33:1333001:1216;
 - 3) площадь: 1022 кв.м;
 - 4) категория земли: земли населенных пунктов;
 - 5) территориальная зона: Ж-4, Зона индивидуальной жилой застройки.

Датой окончания приема заявлений считается 02.09.2023.

С местом расположения земельного участка можно ознакомиться на Геоинформационном портале Магнитогорска www.gisportal.magnitogorsk.ru или на электронном сервисе Публичная кадастровая карта официального сайта Управления Росреестра www.rosreestr.ru.

АДМИНИСТРАЦИЯ ГОРОДА МАГНИТОГОРСКА ЧЕЛЯБИНСКОЙ ОБЛАСТИ ПОСТАНОВЛЕНИЕ

02.08.2023

№ 7993-П

О подготовке документации о внесении изменений в проект планировки территории, утвержденный постановлением администрации города от 14.06.2016 № 7021-П, и подготовка проекта межевания территории в районе ул. Советская

В целях обеспечения устойчивого развития территории города Магнитогорска, выделения элементов планировочной структуры, установления границ земельных участков, предназначенных для строительства и размещения линейных объектов, определения зон первоочередного инвестиционного развития, в соответствии со статьями 45, 46 Градостроительного кодекса Российской Федерации, Федеральным законом «Об общих принципах организации местного самоуправления в Российской Федерации», руководствуясь Правилами землепользования и застройки города Магнитогорска, утвержденными Решением Магнитогорского городского Собрания депутатов от 17 сентября 2008 года № 125 (в редакции от 10.07.2023 № 114), Уставом города Магнитогорска, с учетом заявления МКУ «Управление капитального строительства» от 14.07.2023 вход. № АГ-01/5744

ПОСТАНОВЛЯЮ:

1. МКУ «Управление капитального строительства» подготовить документацию о внесении изменений в проект планировки территории, утвержденный постановлением администрации города от 14.06.2016 № 7021-П, и проект межевания территории. Границы проектирования принять согласно приложению к настоящему постановлению.
2. Рекомендовать МКУ «Управление капитального строительства» совместно с про-

ектировщиком выполнить задание на разработку документации по планировке территории и согласовать с управлением архитектуры и градостроительства администрации города.

3. Принять предложение МКУ «Управление капитального строительства» о финансировании указанного проекта.

4. Управлению архитектуры и градостроительства администрации города Магнитогорска (Зайцев А. С.) осуществить проверку градостроительной документации на соответствие требованиям, указанным в части 10 статьи 45 Градостроительного кодекса Российской Федерации.

5. Службе внешних связей и молодежной политики администрации города Магнитогорска (Беличенко О. С.) в течение трех дней со дня принятия постановления:

- 1) опубликовать настоящее постановление и приложение в средствах массовой информации;
 - 2) разместить настоящее постановление и приложение на официальном сайте администрации города Магнитогорска в сети Интернет.
6. Контроль исполнения настоящего постановления возложить на заместителя главы города Магнитогорска Хабибуллину Д. Х.

Глава города Магнитогорска С. Н. БЕРДНИКОВ

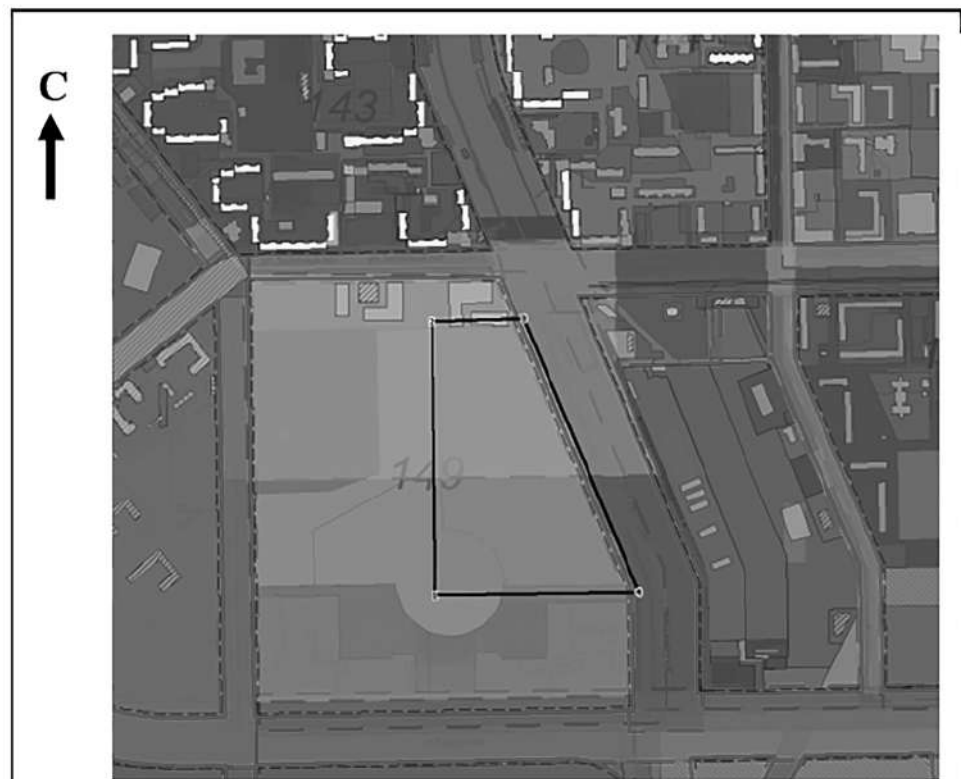

Масштаб: 1: 9000

Площадь: 116006 м²

Координаты:

№	X	Y
1	404 396.25	1 361 884.28
2	404 858.15	1 361 877.60
3	404 862.85	1 362 033.47
4	404 400.95	1 362 228.67

Примечание

Данный чертеж является приложением к постановлению администрации города Магнитогорска от 02.08.2023 № 7993-П

Должность	Фамилия	Подпись	Дата	МКУ «Управление капитального строительства»		
И.о. Нач. УАиГ	Зайцев А.С.			Документация о внесении изменений в проект планировки территории, утвержденный постановлением администрации города от 14.06.2016 № 7021-П, и проект межевания территории в районе ул. Советская	Страница	Страниц
Нач. ОТиП	Иванова Е.Н.				1	1
Вед. Специалист	Арулюян А.В.				Год	
				2023		
				Схема границ проектирования	г. Магнитогорск Управление Архитектуры и Градостроительства администрации города	

АДМИНИСТРАЦИЯ ГОРОДА МАГНИТОГОРСКА ЧЕЛЯБИНСКОЙ ОБЛАСТИ ПОСТАНОВЛЕНИЕ

02.08.2023

№ 7994-П

О предоставлении разрешения на отклонение от предельных параметров разрешенного строительства, реконструкции объекта капитального строительства

В соответствии со статьей 40 Градостроительного кодекса Российской Федерации, Федеральным законом «Об общих принципах организации местного самоуправления в Российской Федерации», Положением об общественных обсуждениях по отдельным вопросам градостроительной деятельности в городе Магнитогорске, утвержденным Решением Магнитогорского городского Собрания депутатов от 24 апреля 2018 года № 51, Правилами землепользования и застройки города Магнитогорска, утвержденными Решением Магнитогорского городского Собрания депутатов от 17 сентября 2008 года № 125, на основании заявления ООО «Витон» от 14.06.2023 № ГМУ-33/36, оповещения о начале общественных обсуждений, опубликованного в газете «Магнитогорский рабочий» от 16.06.2023 № 65, заключения о результатах общественных обсуждений от 14.07.2023, опубликованного в газете «Магнитогорский рабочий» от 15.07.2023 № 77,

рекомендаций комиссии по подготовке проекта правил землепользования и застройки в городе Магнитогорске главе города Магнитогорска (от 27.07.2023 № АГ-03/1397), с целью соблюдения пожарных норм СП 4.13130.2013 «Системы противопожарной защиты. Ограничение распространения пожара на объектах защиты. Требования к объемно-планировочным и конструктивным решениям» и норм по проектированию котельных СП 89.13330.2016 «Котельные установки», необходимо вынести котельную из реконструируемого здания с кадастровым номером 74:33:0312001:4686, с учетом пункта 2 статьи 40 Градостроительного кодекса Российской Федерации в части подтверждения заключением от 15.06.2023 № С-11/03/23 соблюдения требований технических регламентов, руководствуясь Уставом города Магнитогорска,

ПОСТАНОВЛЯЮ:

1. Предоставить разрешение на отклонение от предельных параметров разрешенного строительства, реконструкции объекта капитального строительства (уменьшение отступов согласно приложению) на земельном участке, из категории земель: земли населенных пунктов (территориальная зона Ц-4, зона развития торговых, торгово-развлекательных функций) с кадастровым номером 74:33:0312001:4489, расположенном: Челябинская область, г. Магнитогорск, проспект Карла Маркса, д. 199а.

2. Службе внешних связей и молодежной политики администрации города Магнитогорска (Беличенко О. С.) опубликовать в газете «Магнитогорский рабочий» и разместить на официальном сайте администрации города Магнитогорска в сети Интернет настоящее постановление.

3. Настоящее постановление вступает в силу со дня его подписания.

4. Контроль исполнения настоящего постановления возложить на заместителя главы города Магнитогорска Хабибуллину Д. Х.

Глава города Магнитогорска С. Н. БЕРДНИКОВ

Приложение
к постановлению администрации города Магнитогорска
от 02.08.2023 № 7994-П

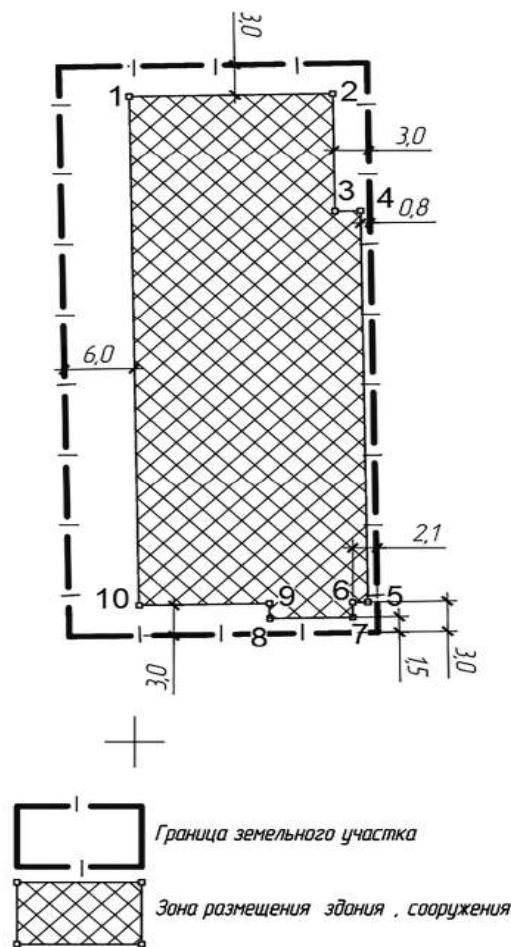

**АДМИНИСТРАЦИЯ ГОРОДА МАГНИТОГОРСКА
ЧЕЛЯБИНСКОЙ ОБЛАСТИ
ПОСТАНОВЛЕНИЕ**

02.08.2023

№ 7995-П

О внесении изменения в постановление администрации города Магнитогорска от 25.05.2023 № 5350-П

В соответствии с пунктом 4 части 1 статьи 17 Федерального закона «Об общих принципах организации местного самоуправления в Российской Федерации», Положением о тарифном регулировании в городе Магнитогорске, утвержденным Решением Магнитогорского городского Собрания депутатов от 26 февраля 2013 года № 36, на основании протокола комиссии по экономической политике и хозяйственному развитию Магнитогорского городского Собрания депутатов от 21.06.2023 № 6, руководствуясь Уставом города Магнитогорска,

ПОСТАНОВЛЯЮ:

1. Внести в постановление администрации города Магнитогорска от 25.05.2023 № 5350-П «Об установлении тарифов на услуги, оказываемые МП трест «Водоканал» (далее – постановление) следующее изменение, в пункте 1 примечания приложения к постановлению после слов «применяются тарифы для населения» дополнить словами «, за исключением пунктов 20, 21 настоящего приложения».

2. Настоящее постановление вступает в силу после его официального опубликования.

3. Службе внешних связей и молодежной политики администрации города Магнитогорска (Беличенко О. С.) опубликовать настоящее постановление в средствах массовой информации.

4. Контроль исполнения настоящего постановления возложить на заместителя главы города Магнитогорска Игуменова С. В.

Глава города Магнитогорска С. Н. БЕРДНИКОВ

**Заключение
о результатах общественных обсуждений**

город Магнитогорск **«04» августа 2023 года**

По утверждению схемы расположения земельного участка, на котором расположены многоквартирный дом и иные входящие в состав такого дома объекты недвижимого имущества на территории города Магнитогорска по ул. Некрасова, 84, кв. 1,2. Заявители: Пантелеева А. В., Пьявкина Т. С., Ядренников М. Д., разработчик схемы ООО «Земля», № 347-23

(наименование проекта, рассмотренного на общественных обсуждениях)

С «07» июля 2023 года по «04» августа 2023 года были проведены общественные обсуждения, в которых приняли участие

_____1_____ участников общественных обсуждений.
(количество)

Поступили замечания МП трест «Водоканал» № 01-11/5376 от 20.07.2023.

Настоящее заключение о результатах общественных обсуждений подготовлено на основании протокола общественных обсуждений от 04.08.2023 г.

(реквизиты протокола)

В связи с вышеизложенным, Комиссия по проведению общественных обсуждений по проекту Генерального плана города Магнитогорска, по проекту планировки территории, проекту межевания территории города Магнитогорска приходит к следующим выводам:

- считать общественные обсуждения состоявшимися;
- рекомендовать администрации города утвердить схему расположения земельного участка, на котором расположены многоквартирный дом и иные входящие в состав такого дома объекты недвижимого имущества на территории города Магнитогорска по ул. Некрасова, 84, кв. 1,2. Заявители: Пантелеева А. В., Пьявкина Т. С., Ядренников М. Д., разработчик схемы ООО «Земля», № 347-23

Заместитель председателя комиссии А. С. ЗАЙЦЕВ

**Заключение
о результатах общественных обсуждений**

город Магнитогорск **«05» августа 2023 года**

По проекту постановления администрации города «О предоставлении разрешения на условно разрешенный вид использования – ремонт автомобилей (код 4.9.1.4), автомобильные мойки (код 4.9.1.3) земельного участка, из категории земель: земли населенных пунктов (территориальная зона Ц-3, зона обслуживающей, деловой и производственной активности при транспортных и промышленных узлах) с кадастровым номером 74:33:0305001:23, расположенному: Челябинская область, г. Магнитогорск, проезд Сиреневый, 1в»

(наименование проекта, рассмотренного на общественных обсуждениях)

С 07 июля 2023 года по 04 августа 2023 года были проведены общественные обсуждения.

Настоящее заключение о результатах общественных обсуждений подготовлено на основании протокола общественных обсуждений от 05.08.2023.

(реквизиты протокола)

Предложения и замечания участников общественных обсуждений, в том числе граждан, являющихся участниками общественных обсуждений и постоянно проживающих на территории, в пределах которой проводились общественные обсуждения, иных участников общественных обсуждений не поступали.

В связи с вышеизложенным, комиссия по подготовке проекта правил землепользования и застройки в городе Магнитогорске приходит к выводам:

- 1) считать общественные обсуждения состоявшимися;
- 2) учитывая документация о внесении изменений в проект планировки территории города Магнитогорска, в границах ул. Труда, Коробова, СНТ «Строитель-3», береговая зона р. Урал, утвержденный постановлением администрации города от 03.07.2014 № 8886-П, утвержденную постановлением от 01.03.2022 № 2186-П, рекомендовать администрации города предоставить разрешение на условно разрешенный вид использования – ремонт автомобилей (код 4.9.1.4), автомобильные мойки (код 4.9.1.3) земельному участку с кадастровым номером 74:33:0305001:23;
- 3) осуществить подготовку рекомендаций главе города о предоставлении разрешения на условно разрешенный вид использования – ремонт автомобилей (код 4.9.1.4), автомобильные мойки (код 4.9.1.3) земельному участку с кадастровым номером 74:33:0305001:23.

Заместитель председателя комиссии по подготовке проекта правил землепользования и застройки в городе Магнитогорске А. С. ЗАЙЦЕВ

**Заключение
о результатах общественных обсуждений**

город Магнитогорск **«05» августа 2023 года**

По проекту постановления администрации города «О предоставлении разрешения на условно разрешенный вид использования – блокированная жилая застройка (код 2.3) земельного участка, из категории земель: земли населенных пунктов (территориальная зона Ж-4, зона индивидуальной жилой застройки) с кадастровым номером 74:33:0114001:359, расположенному: Челябинская область, г. Магнитогорск, ш. Дачное, на выезде из города в сторону оз. Солёное»

(наименование проекта, рассмотренного на общественных обсуждениях)

С 07 июля 2023 года по 04 августа 2023 года были проведены общественные обсуждения.

Настоящее заключение о результатах общественных обсуждений подготовлено на основании протокола общественных обсуждений от 05.08.2023.

(реквизиты протокола)

Дата. В День Воздушно-десантных войск в Магнитогорске почтили память погибших воинов

ФОТО: ВАЛЕРИЙ ШЕРДЮКОВ

Мария ШЕСТЕРКИНА



«С неба – в бой!»

В этот памятный день магнитогорцы вспоминают тех, кто служил и отдал свою жизнь за мир и защиту Родины. Торжественное мероприятие прошло возле монумента «Тыл – фронту» утром. В нем участвовали представители администрации города, Магнитогорского городского Собрания депутатов, а также члены общественных и патриотических организаций, ветераны Воздушно-десантных войск. Собравшиеся почтили память погибших воинов минутой молчания, возложили венки и цветы к Вечному огню.

Открыл мероприятие заместитель председателя городского Совета ветеранов Василий МУРОВИЦКИЙ. Собравшихся поздравили заместитель главы администрации Правобережного района Алексей ЛЕПИХИН, председатель Магнитогорского отделения Всероссийской общественной организации ветеранов «Боевое братство» Антон КАЗАНЕВ, представители общественных патриотических организаций и МГСД.

На торжественном мероприятии приветственные слова десантникам

Магнитогорска сказали депутат городского Собрания Виктор ТОКАРЕВ, заместитель председателя МГОО «Ветераны Афганистана и Чечни» Ильдар ГАБДРАХМАНОВ, ветераны Вооруженных сил РФ.

– Легендарная Магнитка дала таких отличных ребят, которые с неба – в бой! Вы всегда первыми выступаете на защиту нашей Родины. Мы гордимся вами, потому что вы – десантники! – сказал Виктор Токарев.

– Воздушно-десантные войска – это элита Российской армии. Мы должны подавать пример всем на-

шим братьям. С праздником, ребята! – поздравил собравшихся Ильдар Габдрахманов.

Затем участники мероприятия отправились к Левобережному кладбищу, где возложили венки и цветы к мемориальной стеле памяти воинов-интернационалистов и участников локальных конфликтов.

Отмечается День ВДВ 2 августа на основании указа Президента. Эта памятная дата должна способствовать развитию отечественных воинских традиций, повышению престижа военной службы.

Высокая оценка

В Екатерининском зале Кремля состоялась церемония вручения Президентом РФ Владимиром ПУТИНЫМ высших государственных наград Российской Федерации. В числе награжденных работник Магнитогорского металлургического комбината Валерий БАТИН, отмеченный орденом Дружбы.

Признание. Работник ММК получил награду из рук главы государства



ФОТО: KREMLIN.RU

В числе удостоенных чести получить награду из рук главы государства был машинист мостового перегружателя углеподготовительного цеха коксохимического производства ММК Валерий Батин, характеризуя которого Владимир Путин сказал:

– Отзывчивость и доброжелательность отличают и Валерия Васильевича Батина. Почти 40 лет он трудится на Магнитогорском металлургическом комбинате, постоянно повышает квалификацию, осваивая новейшее оборудование. В коллективе пользуется огромным уважением, а для молодых рабочих он и пример, и неизменный помощник в овладении профессией.

– Благодарю за эту высокую награду. Считаю, это оценка труда всего нашего коллектива Магнитогорского металлургического комбината, – поблагодарил Президента Валерий Батин после вручения ему ордена Дружбы.

Отметим, что это уже не первая награда машиниста мостового перегружателя. Ранее он уже удостоивался медали ордена «За заслуги перед Отечеством», сообщает управления информации и общественных связей ПАО «ММК».

Награды получили военнослужащие, проявившие мужество и героизм при выполнении боевых задач в ходе специальной военной операции, а также выдающиеся россияне в области образования и науки, медицины и здравоохранения, культуры, сельского хозяйства, промышленности. По словам Владимира Путина, «торжественная церемония вручения государственных наград в Кремле – это знак огромного уважения к выдающимся гражданам России, которые внесли личный колоссальный, огромный вклад в развитие нашей страны».

Вести с ММК

Алгоритм бережливости

Магнитогорский металлургический комбинат с помощью предиктивной аналитики снижает простой оборудования.

В листопрокатном цехе №11 в рамках реализации Стратегии цифровизации внедрена система автоматизированной диагностики технического состояния подшипников рабочих и опорных валков прокатных клетей стана «2000» холодной прокатки. Инновационное решение в области вибрационного контроля помогает специалистам цеха отслеживать появление и развитие дефектов подшипниковых узлов, прогнозировать их износ и своевременно принимать корректирующие действия. Листопрокатный цех №11 (ЛПЦ-11) – одно из ключевых прокатных подразделений ММК, ориентированное в первую очередь на выпуск высококачественного холоднокатаного оцинкованного проката, используемого в автомобильной промышленности и производстве бытовой техники. Система в автоматизированном режиме собирает данные с датчиков, которые контролируют вибрацию подшипниковых узлов рабочих и опорных валков прокатных клетей стана. Полученная информация обрабатывается с помощью специально разработанных алгоритмов математических моделей, а применение технологии предиктивной аналитики позволит делать прогнозы о состоянии оборудования. Для наглядности интерфейс программы выполнен в виде светофора, сигнализирующего о состоянии подшипников прокатных клетей. Зеленым цветом обозначается удовлетворительно работающие подшипниковые узлы оборудования, желтым – нуждающиеся в проверке, а красным – узлы, которые необходимо заменить или провести их ревизию.

Совместная разработка проектного офиса ООО «ММК-Информсервис» и ООО «РнД МГТУ» позволит максимально точно диагностировать возможную неисправность узлов оборудования стана, что сократит внеплановые простои оборудования, минимизирует риск внезапных поломок, снизит расходы на техническое обслуживание и ремонт, а также уменьшит расход материально-технических ресурсов.

Традиция. VII фестиваль «Пламя Аркаима» собрал более 40 лучших реконструкторских коллективов со всей страны

Наталья ЛОПУХОВА

Гости фестиваля увидели сцены войны и мира былых времен, поучаствовали в работе ремесленных мастерских, а завершило празднество зажжение пламени Аркаима.



История под ногами



Дыхание времени

На высушенных от июльской жары степных травах у музея Аркаима шатры, юрты, дымят костры, на которых кипит похлебка. Здесь собрались те, для кого история – не шорох страниц и не дела давно минувших дней. История – то, что находится буквально под ногами и пропитывает каждый день их жизни. Осваивая технологии, которыми пользовались наши предки, изготавливая одежду, доспехи, жилища, предметы быта по историческим образцам, можно понять, как жили и мыслили люди того времени, считают реконструкторы. Администрация историко-археологического музея-заповедника «Аркаим» вместе с ассоциацией «Археос» уже седьмой год дает энтузиастам возможность встретиться и обменяться опытом, а жителей региона – больше узнать о быте и традициях прошлого, чтобы понять себя в настоящем.

Фестиваль проходит в рамках национального проекта «Культура» и при поддержке министерства культуры Челябинской области. Как рассказала специалист по экспозиционной и выставочной деятельности музея-заповедника Валентина МИЛОВАНОВА,

для их коллектива большая гордость, что «Пламя Аркаима» уже столько лет привлекает немало людей, и с каждым разом их становится все больше. Этот год стал рекордным по количеству площадок и клубов: в нем приняли участие около ста организаторов и волонтеров, почти 2000 зрителей.

В первые годы «Пламя Аркаима» оказалось мультикультурным: здесь были представлены площадки от неолита до современности, проводились фестивали, посвященные каменному веку, эпохе бронзы. В этом году мероприятие посвящено культуре кочевников: от племен ранней эпохи железа и вплоть до XIX века (культуры соседнего Башкортостана). Организаторы смогли представить кочевую культуру в контексте мировой истории. Здесь были и викинги (тоже кочевники, но морские), и те, с кем кочевники так или иначе взаимодействовали, например фехтовальные навыки показал клуб исторического средневекового боя «Ратный век».

На празднике работали 15 площадок: бусоварня, столярная и гончарная мастерские, кузница и другие. Новинкой этого года стал мастер-класс по изготовлению доспеха от мастерской «Молот». Некоторые площадки повторяются из года

в год, но всегда следуют заданной специфике, а их организаторы стараются подобрать тему под общую концепцию фестиваля, ведь, например, керамика бронзового и раннего железного веков весьма различаются.

Вилочка для Руны

Историки и археологи изучают различные древние предметы, но то, насколько они функциональны, можно выявить, лишь воссоздав и применив их. «Пламя Аркаима» можно назвать фестивалем мастеров – каждый, кто овладел каким-либо искусством, делится им с другими. Наталья ФИРСОВА из екатеринбургского клуба исторической реконструкции «Северный ветер» привезла на фестиваль мастер-класс по плетению различных шнуров. К ее поясу привязан пучок ниток, пропущенных через отверстия в нескольких дощечках. Во время разговора мастерица то и дело поворачивает их, пропускает поперек пучок ниток, образовываясь зев – так плетется тесьма, в дальнейшем ей можно украсить одежду, сделать ляжку для сумки или подпоясать рубаху. Узоры могут быть самыми разными, но все они – исто-

рические. Например, на поясе Натальи узор, найденный на одной из вещей женского захоронения возле шведского города Бирка.

На этой площадке можно узнать немало способов плетения шнуров и тесьмы. Например, шнурок-дерганка, известный со средневековья, вполне по силам сделать в полевых условиях любому желающему. Мне же довелось плести с помощью специальной деревянной двузубой вилочки. Работа простая – пропускаешь ниточку через петлю, сбрасываешь предыдущую, подтягиваешь, поворачиваешь вилочку вокруг своей оси, и все заново. Получается аккуратный плотный столбик квадратного сечения. На вопрос, что за письмена на рукоятке вилочки, Наталья отвечает:

– У нас в клубе есть традиция брать имена того региона, который мы реконструируем. Мое имя – Руна. На вилочке написано: «Мной владеет Руна», просто чтобы не перепутать.

Ребята из «Северного ветра» реконструируют древнюю Скандинавию: воссоздают предметы быта викингов и даже готовят еду той эпохи. В своем клубе Наталья Фирсова занимается ткачеством, различным рукоделием, проводит мастер-классы. Одежда на ней самой хоть и домотканая, но покрашена и сшита вручную. Красители натуральные, такими пользовались наши предки: марена дает голубой цвет, кора дуба – оттенки коричневого. Многое зависит и от фак-

туры материала – даже если варить в одном котле, шерсть возьмет более яркий тон, лен будет более светлым, и от закрепителя (сода, медный, железный купорос), перемещенного в раствор, материал на глазах меняет цвет. Такая вот бытовая магия.

– Для меня реконструкция – это способ прикоснуться к истории не умозрительно, а буквально руками, попробовать, как это делали, как это носили, как это функционирует, удобно ли в такой одежде и обуви. На фестивалях, когда мы погружаемся в быт, готовим, общаемся, в таких вещах очень комфортно, – говорит Наталья.

Игорь РАЩЕКТАЕВ из троцкого клуба исторической реконструкции «Бобровый гон» сочетает в себе два таланта – плотника и кузнеца. В детстве отец ему подарил книгу «Звонкая песня металла», с нее все и началось. Игорь отслужил в армии, по настоянию родителей окончил вращателя в Челябинске, сейчас работает заведующим отделением, но интерес к кузнечному делу все это время не отпускал. Так он начал ковать. Сначала буквально «на колен-

го листа крошечные пластинки скифского боевого панциря. Нашитые на кожаную основу, они уберут своего владельца от сурового удара.

Посетители с восторгом наблюдают за состязаниями древних воинов: викингов, мадьяров, башкирских батыров. Наибольший интерес вызывают сражения средневековых рыцарей в доспехах. А самым юным гостям праздника предлагают возможность посражаться друг с другом, правда, «мечи» обернуты мягким материалом, зато штыги – самые настоящие.

На площадке лучшего тира можно узнать об особенностях луков разных времен и народов, тонкости древнего искусства стрельбы из этого исторического оружия. А помогает в этом член Российской Федерации по стрельбе из лука, участник международных турниров, дипломированный тренер по стрельбе из лука КИР «Северный ветер» Нико ПРЕСКУРА.

Песни и звон клинков

Играть на курае не просто, полгода нужно только для того, чтобы научиться издавать звук. Директор челябинской художественной мастерской Уральского эпоса Михаил ВОРОНОВ-УШАКОВСКИЙ рисует картины на исторические темы, герои которых наши земляки – казаки, башкиры, нагайбаки. Его брат, профессиональный историк, много лет занимается реконструкцией и возглавляет клуб «Серебряный единорог», он поддерживал и помогал информационно, а заодно втянул в процесс. Михаил начал писать сказы на основе исторических событий с толикой художественного вымысла. Их тематика – башкирский эпос, война 1812 года, специально к фестивалю он написал сказ про Аркаим. Несколько сказов автор исполнил на фестивале в сопровождении башкирских народных инструментов.

Отдельная история – конкурс костюма. Здесь участникам нужно не только подробно описать свои одежду и обувь, аксессуары, оружие, но и рассказать об их особенностях, а главное – предоставить ссылки на источники, ведь вещи должны быть не абстрактно-средневековыми, а иметь реальные прототипы из каких-то захоронений, древних манускриптов и так далее. Благо, сейчас интернет дает богатейшие возможности, главное – уметь отличать научную информацию от фейков. Сегодня история и археология крепко дружат и с физиками (радиоуглеродный анализ), и с антропологами, которые помогают восстанавливать черты лица тех, кто жил тысячелетия назад.

В арсенале реконструкторов луки – главное оружие кочевников, сулицы – короткие копья и топоры. Металлический чекан кажется маленьким и несерьезным, но при ударе о коня, на всем скаку, оказывает поистине гололозное воздействие. А лучшая защита от всего этого – доспех. Руководитель мастерской «Молот» Станислав ЕРМАКОВ – уникальный мастер, реконструирующий доспехи ираноязычных кочевников евразийской степи по технологиям раннего железного века. На своем мастер-классе он показывает, как вырезать из металлического

листа крошечные пластинки скифского боевого панциря. Нашитые на кожаную основу, они уберут своего владельца от сурового удара.

Посетители с восторгом наблюдают за состязаниями древних воинов: викингов, мадьяров, башкирских батыров. Наибольший интерес вызывают сражения средневековых рыцарей в доспехах. А самым юным гостям праздника предлагают возможность посражаться друг с другом, правда, «мечи» обернуты мягким материалом, зато штыги – самые настоящие.

На площадке лучшего тира можно узнать об особенностях луков разных времен и народов, тонкости древнего искусства стрельбы из этого исторического оружия. А помогает в этом член Российской Федерации по стрельбе из лука, участник международных турниров, дипломированный тренер по стрельбе из лука КИР «Северный ветер» Нико ПРЕСКУРА.



Молот или скальпель?

Игорь РАЩЕКТАЕВ из троцкого клуба исторической реконструкции «Бобровый гон» сочетает в себе два таланта – плотника и кузнеца. В детстве отец ему подарил книгу «Звонкая песня металла», с нее все и началось. Игорь отслужил в армии, по настоянию родителей окончил вращателя в Челябинске, сейчас работает заведующим отделением, но интерес к кузнечному делу все это время не отпускал. Так он начал ковать. Сначала буквально «на колен-

неших и бывших воспитанников. Школьники и студенты участвуют в работе самых разных площадок: детский раскоп, игры с мягкими мячами, площадка лучников.

– Мы изучаем не только теорию археологии и древнюю историю нашего края, нам интересна практика, и такие встречи с реконструкторами из разных городов России очень полезны – это общение с интересными людьми, опыт в какой-то деятельности, для этого мы уже шестой год сюда приезжаем, – комментирует Сергей Марков.

– История буквально лежит у нас под ногами, мы ходим по ней, – считает реконструктор. – Это история Челябинской области, кристаллизованная здесь,

Более
2000
зрителей и порядка
100 реконструкторов
принял VII фестиваль
«Пламя Аркаима»

ФОТО: НАТАЛЬЯ
ЛОПУХОВА -МР-



<< 8-9 стр.

Сам он ведет площадку древних гончаров. Участники мастер-класса пробуют сделать посуду по технологиям кочевников средневековья, не пользовавшихся гончарным кругом, с удовольствием разминают в руках комки глины, а Сергей Владимирович показывает, как вылепить из них небольшие сосуды. Несколько дней изделия должны обсохнуть, потом – обжиг. Раньше его производили в костре или очаге, теперь же лучше постараться найти муфельную печь.

«Формика» помогает попробовать себя в археологии самым младшим участникам фестиваля. Для них организован раскоп, где можно откопать части костей животных, каменные орудия труда, осколки керамической и фарфоровой посуды. Все нужные инструменты – лопатки, шпатели, кисточки лежат на краю квадрата взрыхленной земли, немало ребятшек уходят, радостно сжимая в кулачке артефакт.

Здесь была предвзвешенно разбита целая крынка, при очень большом желании можно было найти все части и сложить пазл (если, конечно, до тебя их не растащили другие копатели), говорит организатор площадки Рушан ГАТИЯ-ТУЛЛИН. Сам юноша в археологических раскопках участвует с пятого класса, на его счету две знаменательные находки: прямо на территории Челябинского городского бора он нашел элемент упряжи V–VIII веков нашей эры, а в деревне на берегу озера – каменное рубило, сделанное из песчаника еще в эпоху палеолита. Так что действительно история у нас под ногами, нужно только внимательней смотреть и



ФОТО: НАТАЛЬЯ
ЛОПУХОВА «МР»

ни муранского стекла из Италии – еще одного древнего центра этого искусства. Работать мехами на жаре утомительно, подмастерьям то и дело приходится сменяться. Да и само расплавленное стекло обжигает руки, несмотря на толстые кожаные краги – так что попробовать себя в камушном деле участникам фестиваля не дают.

Прямо на земле, в горне, напоминающем горшочек, на углях, раздуваемых мехами, Яков аккуратно расплавляет белый стеклянный стержень,

История под ногами

Традиция. VII фестиваль «Пламя Аркаима» собрал более 40 лучших реконструкторских коллективов со всей страны

знать, что искать. Сейчас Рушан – студент ЮУрГУ, будущий менеджер туризма, однако в магистратуру мечтает пойти на факультет археологии.

Включаются в работу «Формики» не только дети, но и их родители. Алексей МЕДВЕДЕВ, отец одного из юных реконструкторов, привез на фестиваль мастер-класс по технологии сверления камня, известной еще с каменного века. Трубка из бронзы или кости, абразив (мелкий наждак, песок), вода и направляющая для сверла, а также подпятничник – камень, придерживающий сверло в вертикальном положении, – вот все инструменты. С помощью ослабленного лука сверло приводится во вращение. Всего два-три дня работы – и отверстие готово.

На площадке «Формики» можно поиграть в старинную игру астрагалы (или бабки, альчики), известную с самых древних времен и до наших дней.



Рядом Дмитрий из клуба «Северный ветер» учит играть в скандинавскую настольную игру хнефатафл – это дальний родственник шашек и нарда. Одна сторона доски – дружина, защищающая короля, другая налетчики, цель которой его убить.

Не пустяшное дело

Производство стеклянных бус трудоемко, к тому же их краски не тускнеют со временем, поэтому они всегда представляли ценность столь высокую, что служили аналогом денег. Однако археологам зачастую трудно определить места их изготовления, так как стеклопроизводство не имеет специфических инструментов, а сами изделия широко распространялись по миру. В античности основными центрами стеклодела были Египет и Финикия. В скифском племени меотов, живших по побережью Азовского моря (Меотида), делали бусы размером с грецкой

орех и украшали ими коней в качестве оберегов.

Сейчас это мастерство носит англоязычное название лэмпворк, а раньше на Руси производство бус называлось камушным промыслом. В подмосковном Дмитрове была целая камушная слобода, где делали бусины, бисер, глазки для кукол и людей, что остались без глаза. Изготовление бус пустотелых, которые выдували из стеклянных трубочек, называлось пустяшным делом, а сами недорогие полые бусины – пустяками.

Яков ВНУКОВ из московского центра живой истории «Институт времени» работает со стеклом уже много лет, знает немало тонкостей и продолжает учиться. А кроме этого занимается другими ремеслами и учит им других, организует просветительские и культурно-массовые мероприятия. Кстати, и грамота за лучший исторический костюм фестиваля – тоже его.

В своем камушном деле Яков использует уже готовые стерж-

а затем пластичную массу наматывает на нагретый железный прутик, край которого обмазан глиной, чтобы изделие можно было снять. Так рождается основа для бусины. Потом в ход идет синее стекло – им на бусине ставят точки, а сверху – вновь белые. От жара тигля точки-ежики расплавляются в округлые глазки. Осталось остудить изделие, и бусина готова.

Великая Степь

Степь как большой котел в течение веков перемешивала племена и народы, но в каждом из нас, чьи корни уходят в уральскую землю, есть частица генома скифов и сарматов, и наши далекие предки скакали по этим степям. Узнать о народах Великой Степи можно было, посетив настоящую юрту, установленную на площадке фестиваля. О военной и мирной жизни кочевников, их оружии, одежде, предметах быта экскурсантам рассказывает представитель клуба «Ратный век» Данил ПЕСТЕРЕВ.

В рамках фестиваля прошла экскурсия «По следам древних кочевников». На маршруте «Синташта: мир древних индоевропейцев» – новинке нынешнего сезона побывали учредитель Фонда социальных, культурных и образовательных инициатив «2020» Ирина ТЕКСЛЕР, протоиерей Свято-Троицкого храма, историк Игорь ШЕСТАКОВ, глава Брединского района Николай ПЛОХИХ. Гости осмотрели археологический комплекс и приняли участие в круглом столе на тему «Презентация историко-культурного комплекса Синташта: подведение итогов проекта, поддержанного Фондом президентских грантов», отметили огромную работу по созданию нового туристического объекта, уже привлекающего большое количество туристов.



16

Предложения и замечания участников общественных обсуждений, в том числе граждан, являющихся участниками общественных обсуждений и постоянно проживающих на территории, в пределах которой проводились общественные обсуждения, иных участников общественных обсуждений не поступали.

В связи с вышеизложенным, комиссия по подготовке проекта правил землепользования и застройки в городе Магнитогорске приходит к выводам:

- 1) считать общественные обсуждения состоявшимися;
- 2) учитывая Проект планировки территории г. Магнитогорска по шоссе Дачное и ул. Малиновая, утвержденный постановлением от 14.03.2013 № 3125-П, рекомендовать администрации города предоставить разрешение на условно разрешенный вид использования – блокированная жилая застройка (код 2.3) земельному участку с кадастровым номером 74:33:0114001:359;
- 3) осуществить подготовку рекомендаций главе города о предоставлении разрешения на условно разрешенный вид использования – блокированная жилая застройка (код 2.3) земельному участку с кадастровым номером 74:33:0114001:359.

Заместитель председателя комиссии по подготовке проекта правил землепользования и застройки в городе Магнитогорске А. С. ЗАЙЦЕВ

**Заключение
о результатах общественных обсуждений**

город Магнитогорск «05» августа 2023 года

По проекту постановления администрации города «О предоставлении разрешения на условно разрешенный вид использования – ведение огородничества (код 13.1) земельного участка, из категории земель: земли населенных пунктов (территориальная зона Ж-4, зона индивидуальной жилой застройки) с кадастровым номером 74:33:0128001:8188, расположенному: Челябинская область, г. Магнитогорск, ул. Дегтярева, д. 9» (наименование проекта, рассмотренного на общественных обсуждениях)

С 07 июля 2023 года по 04 августа 2023 года были проведены общественные обсуждения.

Настоящее заключение о результатах общественных обсуждений подготовлено на основании протокола общественных обсуждений от 05.08.2023.
(реквизиты протокола)

Предложения и замечания участников общественных обсуждений, в том числе граждан, являющихся участниками общественных обсуждений и постоянно проживающих на территории, в пределах которой проводились общественные обсуждения, иных участников общественных обсуждений не поступали.

В связи с вышеизложенным, комиссия по подготовке проекта правил землепользования и застройки в городе Магнитогорске приходит к выводам:

- 1) считать общественные обсуждения состоявшимися.
- Заместитель председателя комиссии по подготовке проекта правил землепользования и застройки в городе Магнитогорске А. С. ЗАЙЦЕВ**

**Оповещение
о начале общественных обсуждений по проекту**

постановления администрации города о предоставлении разрешения на отклонение от предельных параметров разрешенного строительства, реконструкции объекта капитального строительства (уменьшение отступов согласно приложению, увеличение процента застройки до 45,2 %) на земельном участке, из категории земель: земли населенных пунктов (территориальная зона Ж-1, зона многоэтажной многоквартирной жилой застройки) с кадастровым номером 74:33:0224001:9459, расположенном: Челябинская область, г. Магнитогорск, ул. Сталеваров, 15 а.

С 04 августа 2023 года по 01 сентября 2023 года организатором общественных обсуждений – комиссией по подготовке проекта Правил землепользования и застройки в городе Магнитогорске проводятся общественные обсуждения по проекту постановления администрации города о предоставлении Голишникову С. В. разрешения на отклонение от предельных параметров разрешенного строительства, реконструкции объекта капитального строительства (уменьшение отступов согласно приложению, увеличение процента застройки до 45,2 %) на земельном участке, из категории земель: земли населенных пунктов (территориальная зона Ж-1, зона многоэтажной многоквартирной жилой застройки) с кадастровым номером 74:33:0224001:9459, расположенном: Челябинская область, г. Магнитогорск, ул. Сталеваров, 15 а.

Перечень информационных материалов к вышеуказанному проекту:
1. Проект постановления администрации города о предоставлении разрешения на условно разрешенный вид, согласно приложению, к настоящему оповещению.

Проект, подлежащий рассмотрению на общественных обсуждениях, и информационные материалы к нему согласно вышеуказанному перечню будут размещены с 11 августа 2023 года по 26 августа 2023 года на официальном сайте администрации города <https://www.magnitogorsk.ru>.

Экспозиция проекта, подлежащего рассмотрению на общественных обсуждениях будет открыта с 11 августа 2023 года по 26 августа 2023 года в холле Управления архитектуры и градостроительства администрации города по адресу: г. Магнитогорск, просп. Ленина, 72 (2 этаж).

Посещение указанной экспозиции возможно в рабочие дни с 9.00 до 17.00.
Сбор и обобщение письменных предложений и замечаний участников общественных обсуждений осуществляется комиссией по подготовке проекта Правил землепользования и застройки в городе Магнитогорске с 11 августа 2023 года по 26 августа 2023 года в рабочие дни по адресу: 455044, г. Магнитогорск, пр. Ленина 72, кабинет № 269. Телефон для справок 49-05-24.

Участники общественных обсуждений вправе вносить предложения и замечания, касающиеся проекта, подлежащего рассмотрению на общественных обсуждениях:

- 1) посредством официального сайта;
- 2) в письменной форме или в форме электронного документа в адрес организатора общественных обсуждений;
- 3) посредством записи в книге (журнале) учета посетителей экспозиции проекта, подлежащего рассмотрению на общественных обсуждениях.

Для внесения предложений и замечаний, касающихся проекта, подлежащего рассмотрению на общественных обсуждениях, в соответствии с частью 12 статьи 5.1 Градостроительного кодекса Российской Федерации участники общественных обсуждений в целях идентификации представляют сведения о себе (фамилию, имя, отчество (при наличии), дату рождения, адрес места жительства (регистрации) – для физических лиц;

наименование, основной государственный регистрационный номер, место нахождения и адрес – для юридических лиц) с приложением документов, подтверждающих такие сведения.

Участники общественных обсуждений, являющиеся правообладателями соответствующих земельных участков и (или) расположенных на них объектов капитального строительства и (или) помещений, являющихся частью указанных объектов капитального строительства, также представляют сведения соответственно о таких земельных участках, объектах капитального строительства, помещениях, являющихся частью указанных объектов капитального строительства, из Единого государственного реестра недвижимости и иные документы, устанавливающие или удостоверяющие их права на такие земельные участки, объекты капитального строительства, помещения, являющиеся частью указанных объектов капитального строительства.

Не требуется представление указанных документов, подтверждающих сведения об участниках общественных обсуждений (фамилию, имя, отчество (при наличии), дату рождения, адрес места жительства (регистрации) – для физических лиц; наименование, основной государственный регистрационный номер, место нахождения и адрес – для юридических лиц), если данными лицами вносятся предложения и замечания, касающиеся проекта, подлежащего рассмотрению на общественных обсуждениях, посредством официального сайта (при условии, что эти сведения содержатся на официальном сайте). При этом для подтверждения указанных сведений, может использоваться единая система идентификации и аутентификации.

В случае выявления факта представления участником общественных обсуждений недостоверных сведений его предложения и замечания не рассматриваются.

Обработка персональных данных участников общественных обсуждений осуществляется с учетом требований, установленных Федеральным законом «О персональных данных».

Заместитель председателя комиссии по подготовке проекта правил землепользования и застройки в городе Магнитогорске А. С. ЗАЙЦЕВ

**АДМИНИСТРАЦИЯ ГОРОДА МАГНИТОГОРСКА
ЧЕЛЯБИНСКОЙ ОБЛАСТИ
ПОСТАНОВЛЕНИЕ**

ПРОЕКТ

№ _____

О предоставлении разрешения на отклонение от предельных параметров разрешенного строительства, реконструкции объекта капитального строительства

В соответствии со статьей 40 Градостроительного кодекса Российской Федерации, Федеральным законом «Об общих принципах организации местного самоуправления в Российской Федерации», Решением Магнитогорского городского Собрания депутатов от 24.04.2018 № 51 «Об утверждении Положения об общественных обсуждениях по отдельным вопросам градостроительной деятельности в городе Магнитогорске», Правилами землепользования и застройки города Магнитогорска, утвержденными Решением Магнитогорского городского Собрания депутатов от 17.09.2008 № 125, на основании заявления Голишникову С. В. от 26.07.2023 № УАИГ-01/25, заключения о результатах общественных обсуждений, рекомендаций комиссии по подготовке проекта правил землепользования и застройки в городе Магнитогорске, руководствуясь Уставом города Магнитогорска,

ПОСТАНОВЛЯЮ:

1. Предоставить разрешение на отклонение от предельных параметров разрешенного строительства, реконструкции объекта капитального строительства (уменьшение отступов согласно приложению, увеличение процента застройки до 45,2%) на земельном участке, из категории земель: земли населенных пунктов (территориальная зона Ж-1, зона многоэтажной многоквартирной жилой застройки) с кадастровым номером 74:33:0224001:9459, расположенном: Челябинская область, г. Магнитогорск, ул. Сталеваров, 15 а.
2. Службе внешних связей и молодежной политики администрации города (Беличенко О. С.) опубликовать в газете «Магнитогорский рабочий» и разместить на официальном сайте администрации города Магнитогорска в сети «Интернет» настоящее постановление.
3. Настоящее постановление вступает в силу со дня его подписания.
4. Контроль исполнения настоящего постановления возложить на заместителя главы города Магнитогорска Хабибуллину Д. Х.

Глава города Магнитогорска С. Н. БЕРДНИКОВ

Приложение
к постановлению администрации города Магнитогорска
от _____ № _____



Оповещение**о начале общественных обсуждений по проекту**

постановления администрации города о предоставлении разрешения на отклонение от предельных параметров разрешенного строительства, реконструкции объекта капитального строительства (уменьшение отступа до 2,4 метров с восточной стороны земельного участка) на земельном участке, из категории земель: земли населенных пунктов (территориальная зона Ж-3, зона малоэтажной многоквартирной жилой застройки) с кадастровым номером 74:33:0221001:1136, расположенном: Челябинская область, г. Магнитогорск (ориентир: Челябинская область, г. Магнитогорск ул. Кузнечная, д. 74).

С 04 августа 2023 года по 01 сентября 2023 года организатором общественных обсуждений – комиссией по подготовке проекта Правил землепользования и застройки в городе Магнитогорске проводятся общественные обсуждения по проекту постановления администрации города о предоставлении Кадощникову С. В. разрешения на отклонение от предельных параметров разрешенного строительства, реконструкции объекта капитального строительства (уменьшение отступа до 2,4 метров с восточной стороны земельного участка) на земельном участке, из категории земель: земли населенных пунктов (территориальная зона Ж-3, зона малоэтажной многоквартирной жилой застройки) с кадастровым номером 74:33:0221001:1136, расположенном: Челябинская область, г. Магнитогорск (ориентир: Челябинская область, г. Магнитогорск ул. Кузнечная, д. 74).

Перечень информационных материалов к вышеуказанному проекту:

1. Проект постановления администрации города о предоставлении разрешения на условно разрешенный вид, согласно приложению, к настоящему оповещению.

Проект, подлежащий рассмотрению на общественных обсуждениях, и информационные материалы к нему согласно вышеуказанному перечню будут размещены с 11 августа 2023 года по 26 августа 2023 года на официальном сайте администрации города <https://www.magnitogorsk.ru>.

Экспозиция проекта, подлежащего рассмотрению на общественных обсуждениях будет открыта с 11 августа 2023 года по 26 августа 2023 года в холле Управления архитектуры и градостроительства администрации города по адресу: г. Магнитогорск, просп. Ленина, 72 (2 этаж).

Посещение указанной экспозиции возможно в рабочие дни с 9.00 до 17.00.

Сбор и обобщение письменных предложений и замечаний участников общественных обсуждений осуществляется комиссией по подготовке проекта Правил землепользования и застройки в городе Магнитогорске с 11 августа 2023 года по 26 августа 2023 года в рабочие дни по адресу: 455044, г. Магнитогорск, пр. Ленина 72, кабинет № 269. Телефон для справок 49-05-24.

Участники общественных обсуждений вправе вносить предложения и замечания, касающиеся проекта, подлежащего рассмотрению на общественных обсуждениях:

- 1) посредством официального сайта;
- 2) в письменной форме или в форме электронного документа в адрес организатора общественных обсуждений;
- 3) посредством записи в книге (журнале) учета посетителей экспозиции проекта, подлежащего рассмотрению на общественных обсуждениях.

Для внесения предложений и замечаний, касающихся проекта, подлежащего рассмотрению на общественных обсуждениях, в соответствии с частью 12 статьи 5.1 Градостроительного кодекса Российской Федерации участники общественных обсуждений в целях идентификации представляют сведения о себе (фамилию, имя, отчество (при наличии), дату рождения, адрес места жительства (регистрации) – для физических лиц; наименование, основной государственный регистрационный номер, место нахождения и адрес – для юридических лиц) с приложением документов, подтверждающих такие сведения.

Участники общественных обсуждений, являющиеся правообладателями соответствующих земельных участков и (или) расположенных на них объектов капитального строительства и (или) помещений, являющихся частью указанных объектов капитального строительства, также представляют сведения соответственно о таких земельных участках, объектах капитального строительства, помещениях, являющихся частью указанных объектов капитального строительства, из Единого государственного реестра недвижимости и иные документы, устанавливающие или удостоверяющие их права на такие земельные участки, объекты капитального строительства, помещения, являющиеся частью указанных объектов капитального строительства.

Не требуется представление указанных документов, подтверждающих сведения об участниках общественных обсуждений (фамилию, имя, отчество (при наличии), дату рождения, адрес места жительства (регистрации) – для физических лиц; наименование, основной государственный регистрационный номер, место нахождения и адрес – для юридических лиц), если данными лицами вносятся предложения и замечания, касающиеся проекта, подлежащего рассмотрению на общественных обсуждениях, посредством официального сайта (при условии, что эти сведения содержатся на официальном сайте). При этом для подтверждения указанных сведений, может использоваться единая система идентификации и аутентификации.

В случае выявления факта представления участником общественных обсуждений недостоверных сведений его предложения и замечания не рассматриваются.

Обработка персональных данных участников общественных обсуждений осуществляется с учетом требований, установленных Федеральным законом «О персональных данных».

Заместитель председателя комиссии по подготовке проекта правил землепользования и застройки в городе Магнитогорске А. С. ЗАЙЦЕВ

ПРОЕКТ

**АДМИНИСТРАЦИЯ ГОРОДА МАГНИТОГОРСКА
ЧЕЛЯБИНСКОЙ ОБЛАСТИ
ПОСТАНОВЛЕНИЕ**

№ _____

О предоставлении разрешения на отклонение от предельных параметров разрешенного строительства, реконструкции объекта капитального строительства

В соответствии со статьей 40 Градостроительного кодекса Российской Федерации, Федеральным законом «Об общих принципах организации местного самоуправления в Российской Федерации», Решением Магнитогорского городского Собрания депутатов от 24.04.2018 № 51 «Об утверждении Положения об общественных обсуждениях по отдельным вопросам градостроительной деятельности в городе Магнитогорске», Правилами землепользования и застройки города Магнитогорска, утвержденными Решением Магнитогорского городского Собрания депутатов от 17.09.2008 № 125, на основании заявления Кадощникова С. В. от 25.07.2023 № СИЭР 984891, заключения о результа-

тах общественных обсуждений, рекомендаций комиссии по подготовке проекта правил землепользования и застройки в городе Магнитогорске, руководствуясь Уставом города Магнитогорска,

ПОСТАНОВЛЯЮ:

1. Предоставить разрешение на отклонение от предельных параметров разрешенного строительства, реконструкции объекта капитального строительства (уменьшение отступа до 2,4 метров с восточной стороны земельного участка) на земельном участке, из категории земель: земли населенных пунктов (территориальная зона Ж-3, зона малоэтажной многоквартирной жилой застройки) с кадастровым номером 74:33:0221001:1136, расположенном: Челябинская область, г. Магнитогорск (ориентир: Челябинская область, г. Магнитогорск ул. Кузнечная, д. 74).

2. Службе внешних связей и молодежной политики администрации города (Беличенко О. С.) опубликовать в газете «Магнитогорский рабочий» и разместить на официальном сайте администрации города Магнитогорска в сети «Интернет» настоящее постановление.

3. Настоящее постановление вступает в силу со дня его подписания.

4. Контроль исполнения настоящего постановления возложить на заместителя главы города Магнитогорска Хабибуллину Д. Х.

Глава города Магнитогорска С. Н. БЕРДНИКОВ

Информационный материал, подлежащий рассмотрению на общественных обсуждениях

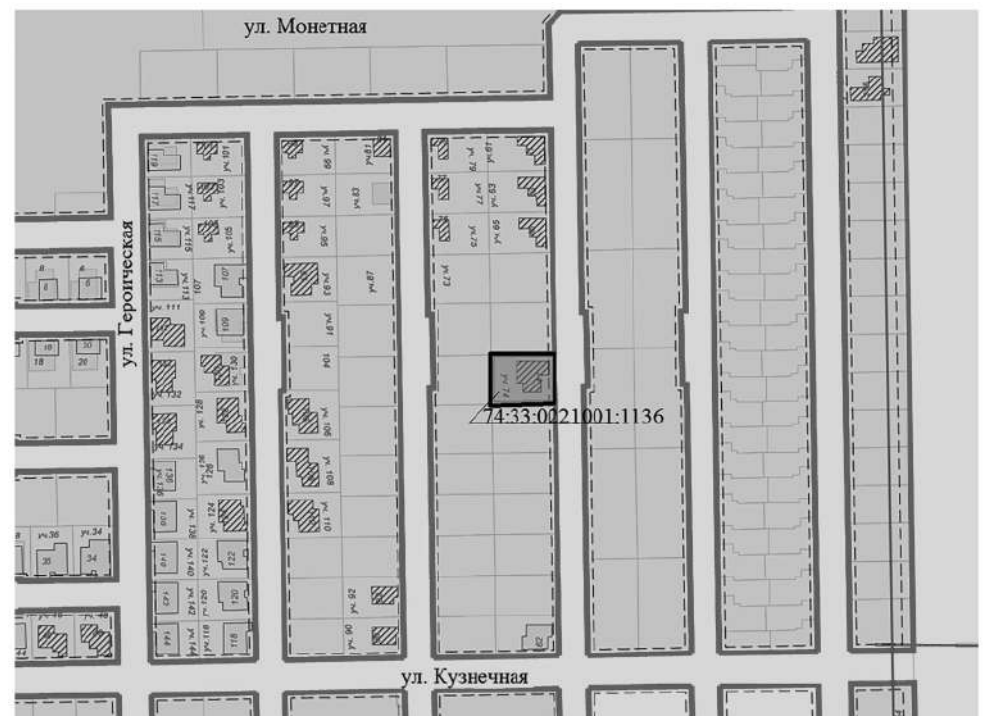
**Оповещение****о начале общественных обсуждений по проекту**

постановления администрации города о предоставлении разрешения на отклонение от предельных параметров разрешенного строительства, реконструкции объекта капитального строительства (уменьшение отступов согласно приложению) на земельном участке, из категории земель: земли населенных пунктов (территориальная зона Ж-3, зона малоэтажной многоквартирной жилой застройки) с кадастровым номером 74:33:0309001:8879, расположенном: Челябинская область, г. Магнитогорск (ориентир: в районе жилого дома, расположенного по адресу: Челябинская область, г. Магнитогорск, шоссе Западное, д. 444а, корп. 1).

С 04 августа 2023 года по 01 сентября 2023 года организатором общественных обсуждений – комиссией по подготовке проекта Правил землепользования и застройки в городе Магнитогорске проводятся общественные обсуждения по проекту постановления администрации города о предоставлении ООО «Специализированный застройщик Ключевой-1» разрешения на отклонение от предельных параметров разрешенного строительства, реконструкции объекта капитального строительства (уменьшение отступов согласно приложению) на земельном участке, из категории земель: земли населенных пунктов (территориальная зона Ж-3, зона малоэтажной многоквартирной жилой застройки) с кадастровым номером 74:33:0309001:8879, расположенном: Челябинская область, г. Магнитогорск (ориентир: в районе жилого дома, расположенного по адресу: Челябинская область, г. Магнитогорск, шоссе Западное, д. 444а, корп. 1).

Перечень информационных материалов к вышеуказанному проекту:

1. Проект постановления администрации города о предоставлении разрешения на условно разрешенный вид, согласно приложению, к настоящему оповещению.

Проект, подлежащий рассмотрению на общественных обсуждениях, и информационные материалы к нему согласно вышеуказанному перечню будут размещены с 11 августа 2023 года по 26 августа 2023 года на официальном сайте администрации города <https://www.magnitogorsk.ru>.

Экспозиция проекта, подлежащего рассмотрению на общественных обсуждениях будет открыта с 11 августа 2023 года по 26 августа 2023 года в холле Управления архитектуры и градостроительства администрации города по адресу: г. Магнитогорск, просп. Ленина, 72 (2 этаж).

Посещение указанной экспозиции возможно в рабочие дни с 9.00 до 17.00.

Сбор и обобщение письменных предложений и замечаний участников общественных обсуждений осуществляется комиссией по подготовке проекта Правил землепользования и застройки в городе Магнитогорске с 11 августа 2023 года по 26 августа 2023 года в рабочие дни по адресу: 455044, г. Магнитогорск, пр. Ленина 72, кабинет № 269. Телефон для справок 49-05-24.

Участники общественных обсуждений вправе вносить предложения и замечания, касающиеся проекта, подлежащего рассмотрению на общественных обсуждениях:

- 1) посредством официального сайта;
- 2) в письменной форме или в форме электронного документа в адрес организатора общественных обсуждений;

Пятница 11 августа



07.00, 08.00 «Однажды в России». Спецдайджесты 2023 (16+)

09.00, 09.30, 10.00, 10.30, 11.00, 11.30, 12.00, 12.30, 13.00, 13.30, 14.00, 14.30, 15.00, 15.30, 16.00, 16.30, 17.00,

17.30, 18.00, 18.30, 19.00, 19.30 Т/с «СашаТаня» (16+)

20.00, 21.00, 22.00 Комеди Клуб (16+)

23.00, 23.30, 00.00, 00.30 Галустян плюс (16+)

01.00, 01.50 Импровизация. Ко-

манды (16+)

02.40, 03.30 Шоу «Студия «Союз» (16+)

04.15, 05.00, 05.50, 06.40 Им-провизация (16+)



05.00 «Доброе утро»

09.00, 11.00, 14.00 Новости

09.05 «АнтиФейк» (16+)

09.45 «Жить здорово!» (16+)

10.35, 11.20, 14.15 «Информаци-онный канал» (16+)

17.00 «Мужское/Женское» (16+)

18.00 Вечерние Новости

18.40 «Человек и закон» (16+)

19.50 «Штирлиц навсегда». Рождение легенды (12+)

21.00 «Время»

21.45 Т/с «Семнадцать мгнове-ний весны» (12+)

00.15, 00.55, 01.35, 02.15, 02.50, 03.25, 04.00, 04.35, 05.10 «Подкаст.Лаб» (16+)



06.00 «Настроение»

08.25, 11.50 Х/ф «Дети ветра» (12+)

11.30, 14.30, 17.50 События (16+)

12.35, 15.00 Х/ф «Призрак узед-ного театра» (12+)

14.45 «Город новостей» (16+)

16.55 Д/ф «Актёрские драмы. Дело принципа» (16+)

18.10 Т/с «Синичка» (16+)

22.00 «Хорошие песни» (12+)

23.25 Х/ф «Дело Румянцевца» (0+)

01.10 «Петровка, 38»

01.25 Х/ф «Агата и сыск. Рулет-ка судьбы» (12+)

04.30 Д/ф «Борис Ключев. За-ложник образа» (16+)



05.00, 09.30 «Утро России»

09.00, 14.40, 21.15 Местное время. «Вести» - Южный Урал» (4) (12+)

09.55 «О самом главном» (12+)

11.00, 14.00, 16.00, 20.00 Вести

11.30, 17.30 «60 Минут» (12+)

15.05 «Вторая мировая война. Битва за Днепр» (12+)

16.30 «Прямой эфир» (16+)

21.30 «Удивительные люди. Лучшее» (12+)

23.55 Х/ф «Соседка» (12+)

02.00 Х/ф «Семнадцать мгно-вений весны»



06.00, 14.25 «Кто кого?» (12+)

06.30 «Третий тайм» (12+)

07.00, 12.50, 14.55, 18.45, 02.45 Новости

07.05, 15.00, 18.50, 23.15 Все на Матч! (12+)

10.00 «Небесная грация» (0+)

10.20 Футбол. Чемпионат мира. Женщины. 1/4 финала (0+)

12.30 «Лица страны. Андрей Корешков» (12+)

12.55 «Есть тема!» (16+)

15.30 Смешанные единобор-

ства. ONE FC (16+)

17.45 Футбол. FONBET Кубок России. Обзор (0+)

20.15 Смешанные единобор-ства. АСА. Магомедрасул Гасанов против Саламу Абдурахманова (16+)

00.15 Футбол. Чемпионат мира. Женщины. Обзор (0+)

00.45 «РецепТура» (0+)

01.15 «Лучшие из лучших» (12+)

02.50 Велоспорт. Чемпионат мира (0+)

04.00 Бокс. Bare Knuckle FC. Джон Додсон против Джошуа Риджа (16+)



05.00, 09.00, 13.00, 17.30 «Из-вестия»

05.30, 06.20, 07.15, 08.15, 09.30, 09.45 Т/с «Купчино» (16+)

10.45 Х/ф «Белый тигр» (16+)

13.30, 14.25, 15.30, 16.25 Т/с

«Морские дьяволы-4» (16+)

18.00, 18.50, 19.30, 20.10, 20.45, 21.25 Т/с «След» (16+)

22.20 Т/с «Свои-4» (16+)

23.10 Светская хроника (16+)

00.10, 01.00, 02.25, 03.05, 03.45

Они потрясли мир 12+

01.45 Они потрясли мир (16+)

04.25 Т/с «Условный мент-3» (16+)



04.55 Т/с «Улицы разбитых фо-нарей» (12+)

06.30 «Утро. Самое лучшее» (16+)

08.00, 10.00, 13.00, 16.00, 19.00 «Сегодня»

08.25, 10.35 Т/с «Лесник. Своя земля» (16+)

13.25 «Чрезвычайное происше-ствие» (16+)

14.00 Т/с «Скорая помощь» (16+)

16.45 Т/с «Зимородок» (16+)

20.00 Т/с «Степные волки» (16+)

00.00 Д/с «Авторитеты» (16+)

01.00 «Инфоцит» (16+)

01.30 Т/с «Дикий» (16+)



06.00, 05.50 «Ералаш» (0+)

06.30 М/с «Простоквашино» (0+)

07.15 М/с «Ну, погоди! Канику-лы» (6+)

08.00 «Взрослым не понять» (12+)

09.00, 11.15 «Стать шефом» (16+)

12.15 «Уральские пельмени. Смехbook» (16+)

13.15 Шоу «Уральских пельме-ней» (16+)

22.30 Х/ф «Папы против мам» (12+)

00.25 Х/ф «Любовники» (16+)

02.20 Т/с «Погнали» (16+)

03.50 «6 кадров» (16+)

05.15 М/ф (0+)



06.35 Х/ф «Тревожный вы-лет» (12+)

09.00, 13.00, 17.00, 19.00 «Ново-сти дня»

09.20 Х/ф «Один шанс из ты-сячи» (12+)

11.05, 13.25 Х/ф «Фартовый» (16+)

13.45, 15.05 Х/ф «Особо важное

задание» (12+)

15.00 Военные Новости (16+)

17.15, 19.45 Т/с «Викинг-2» (16+)

22.00 Здравствуйте, товари-щи! (16+)

23.00 Музыка+ «Группа «Ута2тап» (12+)

00.25 Х/ф «Родня» (12+)

02.10 Х/ф «Последний побег» (12+)

03.40 Х/ф «Свидетельство о бедности» (12+)

04.50 Д/ф «Стихия воору-жений. Воздух» (12+)

05.15 Д/ф «Москва фронту» (16+)



06.30 «Пешком...». Москва пи-сательская

07.05 Легенды мирового кино. Николай Рыбников

07.35, 16.15 Д/ф «Турпутёвка на Луну»

08.15 «Жизнь и судьба»

08.35, 23.20 Д/с «Первые в мире»

08.50 Х/ф «Петька в космосе»

10.00, 12.30, 17.00, 19.30 Ново-сти культуры

10.15 Д/с «Археология. История с лопатой»

10.45 Х/ф «Город над головой»

12.00, 18.15 Д/ф «Екатеринбург.

Особняк Тупиковых»

12.45 Земля людей. «Ногайцы. Последние кочевники Ев-ропы»

13.15 Д/ф «Скитания капитана армады»

14.05 Д/с «Забытое ремесло»

14.20 Д/с «Святыхни Кремля»

14.50, 22.00 Х/ф «Из жизни от-дыхающих»

17.15, 01.25 Мастер-класс. Иль-дар Абдразаков

18.45 Д/ф «Престольный праздник. День Николая Чудотворца»

19.45 «Смехоноctalгия»

20.15 Искатели. «Секреты со-кровищ дома Мареевых»

21.00 Линия жизни. Алена До-леяцкая

23.35 Т/с «Спрут - 4» (12+)

02.25 «Дождливая история». «Парадоксы в стиле рок». «Кважды Ква»

Суббота 12 августа

07.00, 08.00 «Однажды в Рос-сии». Спецдайджесты 2023 (16+)

09.00, 18.00, 19.30 «Экстрасен-сы. Битва сильнейших» (16+)

10.30, 12.00, 13.30, 15.00, 16.30

Новая битва экстрасен-сов (16+)

21.00 Музыкальная интуи-ция (16+)

23.00 Женский Стендап 18+

00.00 Выжить в Дубае (16+)

01.55, 02.45 Импровизация.

Команды (16+)

03.30, 04.20 Шоу «Студия «Союз» (16+)

05.10, 05.55, 06.45 Импровиза-ция (16+)

06.00 «Доброе утро. Суббо-та» (12+)

09.45 «Слово пастыря» (0+)

10.00, 12.00 Новости

10.15 «Поехали!» (12+)

11.05 «ПроУют» (0+)

12.15 День Военно-воздушных сил. «Крым. Небо Роди-ны» (12+)

13.20 «Крым. Небо Родины» (12+)

15.15 Х/ф «Торпедоносцы» (0+)

17.10, 18.20 «Между прошлым и будущим» (12+)

18.00 Вечерние Новости

19.55 «Кто хочет стать миллио-нером?»

21.00 «Время»

21.35 «Сегодня вечером» (16+)

23.15 Х/ф «Анна и король» (0+)

01.55, 02.30, 03.05, 03.40, 04.15, 04.50, 05.25 «Подкаст. Лаб» (16+)

05.10 Х/ф «Ищу тебя» (16+)

06.40 «Православная энцикло-педия» (16+)

07.10 Д/ф «Александр Невский. Защитник земли рус-ской» (16+)

07.50 «Смех без причины» (12+)

08.30 Х/ф «Спасатель» (16+)

10.25, 11.45 Х/ф «Неподсуден» (6+)

11.30, 14.30, 22.00 События (16+)

12.25 Х/ф «Высота» (16+)

14.45 Х/ф «Услышать музыку души» (12+)

18.20 Х/ф «Алмазный эн-дшпиль» (12+)

22.15 Д/ф «Тайная комната. Эм-мануэль Макрон» (16+)

23.00 «Девяностые. Прощай, страна!» (16+)

23.50 «Дикие деньги. Юрий Ай-зеншпис» (16+)

00.35 Д/ф «Власть без люб-ви» (16+)

01.15 «Хроники московского быта. «Левые» концер-ты» (12+)

01.55 «Хроники московского быта. Скандал на моги-ле» (12+)

02.35 «Хроники московского быта. Страшный суд по-советски» (12+)

05.00 «Утро России. Суббота»

08.00 Местное время. «Вести» - Южный Урал» (4) (12+)

08.20 Местное время. Суббота

08.35 «По секрету всему све-ту» (12+)

09.00 «Формула еды» (12+)

09.25 «Пятеро на одного» (12+)

10.10 «Сто к одному» (12+)

11.00, 17.00, 20.00 Вести

11.40 «Доктор Мясников» (12+)

12.45 Т/с «Миленький ты мой» (12+)

17.50 «Привет, Андрей!» (12+)

21.00 Х/ф «Некрасивая» (12+)

00.40 Х/ф «Лабиринты судь-бы» (12+)

04.10 Х/ф «Люблю, потому что люблю» (12+)

06.00 Бокс. Bare Knuckle FC. Джон Додсон против Джошуа Риджа (16+)

07.00, 12.30, 15.30 Новости

07.05, 12.35, 15.35, 19.30, 21.30 Все на Матч! (12+)

09.50, 13.20 Футбол. Чемпионат мира. Женщины. 1/4 фи-нала (0+)

12.00 «География спорта. Ростов-на-Дону» (12+)

16.15 «Вы это видели» (12+)

17.15 Футбол. МИР Российская

Премьер-Лига. «Орен-бург» - «Краснодар» (0+)

20.00 Дартс. Профессиональ-ная лига. Турнир «Вечер-няя Москва» (0+)

22.30 Футбол. Чемпионат мира. Женщины. Обзор (0+)

23.00 Смешанные единобор-ства. UFC. Висенте Люке против Рафаэля Дос Аньоса (16+)

05.00 Велоспорт. Чемпионат мира (0+)

05.00, 05.05, 05.45, 06.25, 07.10, 08.05, 08.50, 09.40, 10.35, 11.35 Т/с «Условный мент-3» (16+)

12.25, 13.20, 14.15, 15.15, 16.10, 17.05 Т/с «Условный

мент-2» (16+)

18.00, 18.50, 19.25, 20.15, 20.55, 21.45, 22.30, 23.10 Т/с «След» (16+)

00.00 Известия. Главное (16+)

01.05 Светская хроника (16+)

02.10, 02.55, 03.40, 04.30 Т/с «Прокурорская провер-ка» (16+)

04.25 Т/с «Улицы разбитых фо-нарей» (12+)

08.00, 10.00, 16.00, 19.00 «Се-годня»

08.25 «Поедем, поедим!» (16+)

09.25 «Едим дома» (0+)

10.25 «Главная дорога» (16+)

11.00 «Живая еда с Сергеем

Малозёмовым» (12+)

12.00 «Квартирный вопрос» (0+)

13.00 «Основано на реальных событиях» (16+)

15.00 «Своя игра» (0+)

16.25 «Следствие вели...» (16+)

19.25 Т/с «Степные волки» (16+)

23.00 «Золотой граммофон.

Лауреаты церемонии» в Санкт-Петербурге (12+)

00.55 Т/с «Дикий» (16+)

06.00, 05.50 «Ералаш» (0+)

07.00 М/с «Три кота» (0+)

07.30 М/с «Отель «У овечек» (0+)

07.40, 10.00 Шоу «Уральских пельменей» (16+)

09.00, 09.30 «ПроСТО кухня» (12+)

11.00 «Интуристы» (16+)

11.40 М/ф «Потерянное зве-но» (6+)

13.35 М/ф «Тайна Мосли» (6+)

15.35 М/ф «Мадагаскар 2» (6+)

17.20 М/ф «Мадагаскар 3» (0+)

19.05 Х/ф «Каспер» (0+)

21.00 Х/ф «Охотники за приви-дениями» (0+)

23.20 Х/ф «Другой мир. Про-буждение» (18+)

01.00 Х/ф «Обратный отсчёт» (16+)

02.40 Т/с «Погнали» (16+)

04.15 «6 кадров» (16+)

05.10 М/ф (0+)

05.35 Х/ф «Им покоряется небо» (12+)

07.35, 08.15 Х/ф «Хроника пи-кирующего бомбардиро-вщика» (12+)

08.00, 13.00, 19.00 «Новости дня»

09.25, 02.00 Х/ф «Чистое небо» (12+)

11.40 Легенды музыки (12+)

12.10 СССР. Знак качества (12+)

13.15 Не факт (12+)

13.45 Д/ф «Война миров». «Бит-ва за Прибалтику» (16+)

14.35 Легенды кино (12+)

15.25 Время героев (16+)

15.50 Д/ф «Москва фронту» (16+)

16.10, 19.25 Д/ф «Битва за небо. История военной авиа-ции России» (16+)

21.50 Х/ф «Ноль-седьмой» ме-няет курс» (16+)

23.30 Х/ф «Особо важное зада-ние» (12+)

03.45 Х/ф «Последний по-бег» (12+)

06.30 «Жан-Франсуа Милле «Анжелюс» в программе «Библийский сюжет»

07.05 «Топтыжка». «Волк и се-меро козлят». «Щелкун-чик»

07.55 Х/ф «На границе» (12+)

09.30 «Классная тема!»

10.00, 19.30 Новости культуры

10.15 Тайны старого чердака. «Цвет и его возможно-сти»

10.45 Д/ф «Тамара Макарова. Свет Звезды»

11.20 Х/ф «Сельский врач»

13.15 Неизвестные маршруты России. «Карачаево-Чер-кессия. От Черкесска до Эльбруса»

13.55, 02.00 Д/ф «Серенгети»

14.50 Большой балет

16.55 Д/ф «Казань. Дом Зинаи-ды Ушковой»

17.25 К 75-летию Владимира Аленкина. Линия жизни

18.20 Х/ф «Жил-был настрой-щик...»

19.45 «Эстрада, которую нель-зя забыть». 5ф.

20.35 Х/ф «Не бойся,

я с тобой!»

23.05 Д/ф «Самара. Дом Сан-дрей»

23.35 Х/ф «Вдовец»

01.15 Искатели. «Секреты со-кровищ дома Мареевых»

Воскресенье 13 августа

ТНТ ТНТ	07.00 «Однажды в России». Спецдайджесты 2023 (16+) 10.00, 11.30, 13.00, 14.30, 16.00, 17.30 Новая битва экстрасенсов (16+)	19.00 Выжить в Дубае (16+) 21.00 Шоу Воли (16+) 22.15 X/ф «Детектив Ди. Четыре Небесных царя» (16+) 01.00, 01.50 Я тебе не верю (16+)	02.40 Импровизация. Команды (16+) 03.50 Импровизация. Команды-Дайджест (16+) 04.35, 05.20 Шоу «Студия весны» (16+)
7 ПЕРВЫЙ	06.00, 10.00, 12.00 Новости 06.10, 23.35, 00.20, 01.00, 01.40, 02.20, 03.00, 03.35, 04.10 «Подкаст.Лаб» (16+) 06.55 «Играй, гармонь любимая!» (12+) 07.40 «Часовой» (12+) 08.10 «Здоровье» (16+) 09.20 «Мечталлион. Национальная Лотерея» (12+) 09.40 «Непутевые заметки» (12+)	10.10 Д/ф «Штирлиц навсегда. Рождение легенды» (12+) 11.15 «Повара на колесах» (12+) 12.15 Д/ф «Мгновения. Татьяна Лиознова» (12+) 13.20 Д/ф «Крым Юлиана Семёнова» (16+) 14.35 «Вечер музыки Микаэла Таривердиева» (12+) 15.55 К 50-летию фильма «Семнадцать мгновений	18.00 Вечерние Новости 19.00 «Три аккорда» (16+) 21.00 «Время» 22.35 Т/с «Серебряный волк» (16+)
Ц ТВЦ ТВ-ИН	05.50 X/ф «Беглец» (16+) 07.25 X/ф «Высота» (6+) 09.05 X/ф «Выйти замуж за генерала» (16+) 11.30, 14.30, 00.20 События (16+) 11.45 X/ф «Дело Румянцева» (10+) 13.50 «Москва резиновая» (16+) 14.45 «Один веселый день» (12+)	15.55 X/ф «Ищу тебя» (16+) 17.55 X/ф «Окна дома твоего» (12+) 21.45, 00.35 X/ф «Прошлое умеет ждать» (12+) 01.20 «Петровка, 38» 01.30 X/ф «Призрак уездного театра» (12+)	04.25 Д/ф «Олег Стриженов. Никаких компромиссов» (16+) 05.05 Д/ф «Александр Пушкин. Главная тайна поэта» (12+)
1 РОССИЯ-1	06.10, 01.55 X/ф «Васильки для Василисы» 08.00 Местное время. Воскресенье 08.35 «Когда все дома с Тимуром Кизяковым» (12+) 09.25 «Утренняя почта с Николаем Басковым» (12+) 10.10 «Сто к одному» (12+)	11.00, 17.00, 20.00 Вести 11.40 «Доктор Мясников» (12+) 12.45 Т/с «Миленький ты мой» (12+) 17.50 «Песни от всей души» (12+) 22.00 «Воскресный вечер с Владимиром Соловьёвым» (12+) 01.00 «Адмирал Колчак. Жизнь и смерть за Россию.	Фильм третий (12+)
МАТЧ! МАТЧ-ТВ	06.00 Автоспорт. Российская Дрифт серия «Европа» (0+) 07.00, 14.50, 02.35 Новости 07.05, 00.05 Все на Матч! (12+) 10.10 X/ф «Выраж» (12+) 12.15 Хоккей. Россия - Белоруссия (0+) 14.55 Регби. PARI Кубок России. 1/4 финала. «Локомотив-Пенза» - «ВВА-Подмосковье» (Монино) (0+) 16.55 Футбол. Чемпионат Бразилии. «Атлетико Минеиро»	- «Баия» (0+) 19.00 «После футбола с Георгием Черданцевым» (12+) 19.55 Футбол. МИР Российской Премьер-Лига. ЦСКА - «Сочи» (0+) 21.55 Футбол. Чемпионат Бразилии. «Гремио» - «Флуминенсе» (0+) 00.25 Футбол. Чемпионат Бразилии. «Фламенго» - «Сан-Паулу» (0+) 02.40 Велоспорт. Чемпионат	мира (0+) 04.00 Пляжный волейбол. Чемпионат России. Женщины. Финал (0+) 05.00 Пляжный волейбол. Чемпионат России. Мужчины. Финал (0+)
5 ПЯТЫЙ	05.00, 05.20, 06.05 Т/с «Прокурорская проверка» (16+) 06.55, 02.05 X/ф «Афоня» (12+) 08.35, 03.35 X/ф «Спортлото-82» (12+) 10.25, 11.20, 12.20, 13.15, 14.15,	15.10, 16.10, 17.05 Т/с «Контуженный» (16+) 18.00, 18.50, 19.35, 20.20, 21.10, 21.55, 22.40, 23.30 Т/с «След» (16+) 00.15, 01.15 Т/с «Каменская» (16+)	
ТВ НТВ	04.45 Т/с «Улицы разбитых фонарей» (12+) 08.00, 10.00, 16.00, 19.00 «Сегодня» 08.20 «У нас выигрывают!» (12+) 10.20 «Первая передача» (16+) 11.00 «Чудо техники» (12+)	11.50 «Дачный ответ» (0+) 13.00 «НашПотребНадзор» (16+) 14.00 «Однажды...» (16+) 15.00 «Своя игра» (0+) 16.20 «Следствие вели...» (16+) 19.35 X/ф «Чёрный пёс-3» (16+) 23.40 «Маска. Спецвыпуск» (12+)	02.35 Т/с «Дикий» (16+)
СТС СТС	06.00, 05.50 «Ералаш» (0+) 07.00 М/с «Детектив Финник» (0+) 08.00, 10.00 Шоу «Уральских пельменей» (16+) 09.00 «Рогов в городе» (16+) 10.35 М/ф «Барbosкины на даче» (6+) 12.05 М/ф «В поисках йети» (6+)	13.55 М/ф «Стражи терракоты» (12+) 16.05 X/ф «Бегущий в лабиринте» (16+) 18.20 X/ф «Бегущий в лабиринте. Испытание огнём» (16+) 21.00 X/ф «Бегущий в лабиринте. Лекарство от смерти» (16+)	23.55 X/ф «Другой мир» (18+) 02.10 Т/с «Погнали» (16+) 03.50 «б кадров» (16+) 05.15 М/ф (0+)
★ ЗВЕЗДА «ТЕРА»	05.15 X/ф «Служили два товарища» (12+) 07.05 X/ф «Ноль-сёдой» меняет курс» (16+) 09.00 Новости недели (12+) 09.25 Служу России (12+) 09.55 Военная приемка (12+) 10.40 Скрытые угрозы (16+) 11.30 Код доступа (12+)	12.20 Легенды армии с Александром Маршалом (12+) 13.15 По горячим следам (16+) 13.55 Т/с «Викинг-2» (16+) 18.00 Главное (16+) 19.40 Д/ф «Легенды советского сыска» (16+) 23.00 X/ф «Хроника пикирующего	бомбардировщика» (12+) 00.40 X/ф «Военно-полевой роман» (16+) 02.15 X/ф «Им покоряется небо» (12+) 03.55 Д/ф «Амет-Хан Султан. Гроза «Мессеров» (12+) 04.40 Д/ф «Москва фронту» (16+)
К КУЛЬТУРА	06.30 «Загадочная планета». «Бюро находок» 07.25 X/ф «Не бойся, я с тобой!» 09.55 Диалоги о животных. Московский зоопарк 10.35 Тайны старого чердака. «Ракурс и композиция» 11.05 X/ф «Монета» 12.35 Человеческий фактор. «Волонтеры Фемиды» 13.10 Д/ф «В поисках невидимки» 13.50 Спектакль «Ревизор» 17.05 Д/с «Первые в мире» 17.20 «Пешком...». Москва Шехтеля	17.50 Д/ф «Парадная хореография Страны Советов» 18.35 «Романтика романса» 19.30 Новости культуры 19.45 X/ф «Паспорт» 21.25 Ольга Перетяtko, Павел Небольсин. «Концерт на бис!» 22.55 X/ф «Капитан Кидд» 00.25 Д/ф «Совы. Дети ночи» 01.25 Искатели. «Тайна русских пирамид» 02.10 «Шпионские страсти». «Обратная сторона луны». «Дело прошлое...»	

Объявления / реклама

УСЛУГИ СИДЕЛОК
Опытный персонал.
Работаем на дому
и в стационаре.
Система скидок.
Тел. 8-952-511-85-12.

ПРОДАМ

► стройматериалы б/у: доска, брус, металлопрокат (швеллер, уголок, лист и др.), оцинковка, ЖБИ. Т.: 8-902-617-13-67, 8-967-867-31-43;
► матрасы ватные. Т. 8-912-803-60-06;
► дрова, горбыль. Т. 43-33-99.

СНИМУ

► квартиру. Т. 8-912-805-21-45.

СДАМ

► квартиру. Т. 8-912-805-21-45;
► по часам. Т. 8-909-747-10-97.

ТРЕБУЮТСЯ

► уборщицы в магазины. Срочно!!! Т. 8-982-368-69-26;
► администратор в мастерскую по ремонту обуви. Т. 8-968-121-02-22;
► грузчики. Т. 8-912-400-10-48;
► подсобный рабочий з/п от 36 т.р. (к получению). Перемещение автокомпонентов в цехе. Ул. Матросова, 1/1, www.belmag.ru. Т. 8-3519-51-05-34.
► фрезеровщик, токарь, з/п от разряда 45–65 т.р. (к получению). Ул. Матросова, 1/1, www.belmag.ru. Т. 8-3519-51-05-34;
► лаборант (физико-механические испытания), з/п от 33 т. р. (к получению). Обучающиеся по профильным специальностям в учебных заведениях, рассматриваются. Ул. Матросова, 1/1, www.belmag.ru. Т. 8-3519-51-05-34;
► контролер ОТК 36-43 т. р. (к получению). Ул. Матросова, 1/1, www.belmag.ru. Т. 8-3519-51-05-34;
► оператор производственной линии, 40-50 т. р. (к получению) с обучением. Ул. Матросова, 1/1, www.belmag.ru. Т. 8-3519-51-05-34;
► уборщицы(ки). З/п до 42000. Т. 8-909-023-08-91.

СЧИТАТЬ НЕДЕЙСТВИТЕЛЬНЫМ

► аттестат А 022455, выданный СОШ №33 в 1990 г. на имя Сабакарь С.В.

УСЛУГИ

► водонагреватели. Т. 8-951-779-33-99;
► грузоперевозки, трезвые грузчики. Т. 8-951-439-61-51;
► ворота, заборы. Т. 8-922-759-04-13;
► ремонт телевизоров, выезд бесплатно. Т. 8-902-864-51-75;
► ремонт холодильников. Т. 8-904-812-01-88;
► телемастер. Гарантия. Т.: 46-00-94, 8-908-086-00-94;
► сантехмастер. Т. 43-05-41;
► установка замков, вскрытие, гарантия. Т. 45-07-65;
► полы, замена. Т. 8-909-095-16-19;
► эвакуатор. Т. 8-908-074-43-42;
► прочистка канализации. Т. 28-01-05;

► РИТУАЛЬНЫЕ ОГРАДЫ, КРЕСТЫ. Т. 8-904-977-12-14.

КУПЛЮ

► двери, холодильники, ванны, газовые и электроплиты. Выезжаем в сады, гаражи. Т.: 45-21-02, 8-964-245-35-42;

► радиодетали. Т. 8-916-739-44-34;
► срочный автовыкуп. Т. 8-967-867-66-66;
► металлопрокат б/у (швеллер, уголок, лист и др.), оцинковку (упаковку от рулонов). Т.: 8-952-523-97-71, 8-908-709-38-18;
► автовыкуп. Т. 8-908-074-43-42;
► ванну, холодильник, машинку. Т. 46-09-90;
► металлолом. Т. 8-912-803-60-06.

ВНИМАНИЮ ВОДИТЕЛЕЙ!

В связи с производством ремонтных работ с 4 по 8 августа прекращено движение транспортных средств на участке автодороги по улице Советской от улицы Уральской до дома №42 по улице Советской.

Также до 24.00 6 августа нельзя будет проехать по улице Труда (второстепенная дорога-дублер) на участке дороги от дома № 23/1 до дома № 25А по улице Труда
Кроме того, до 24.00 7 августа движение транспортных средств прекращено на шоссе Западном от перекрестка с улицей Зеленый Лог до пересечения с улицей Тевосяна.

Водителей просят планировать свой маршрут заранее.

**ПЛЕЧОМ К ПЛЕЧУ
СО СВОИМИ!**

СЛУЖБА ПО КОНТРАКТУ

Денежное довольствие

от 204 000 Р

Единовременные выплаты, социальные льготы и гарантии

Звони сейчас: *0545 Звонок бесплатный



Профилактика

Коварный враг

Корь – острое инфекционное вирусное заболевание, передающееся воздушно-капельным путем

Оно характеризуется высокой температурой, воспалением слизистых оболочек полости рта и верхних дыхательных путей, конъюнктивитом, характерной пятнисто-папулезной сыпью кожных покровов и общей интоксикацией.

Как заражаются корью?

Инкубационный период заболевания (период, когда человек заразен для окружающих, но не имеет симптомов заболевания) составляет в среднем 10 дней, максимальный инкубационный период – 21 день, признаки заболевания проявляются постепенно, не сразу. Вирус кори распространяется при кашле и чихании, личном общении, активном разговоре, непосредственном контакте с инфицированными выделениями из носоглотки.

Кто является источником инфекции?

Источник инфекции при кори – человек. При кашле, чихании с капельками слизи вирус распространяется во внешнюю среду и потоками воздуха может распространяться на значительные расстояния: в соседние комнаты, квартиры, с этажа на этаж. Лица, не болевшие корью и не привитые, могут заразиться в любом возрасте.

Как проявляется заболевание?

Оно начинается с повышения температуры тела до 38-39°C, у больного появляется насморк, «лающий» кашель, покраснение конъюнктив, иногда с гнойным отделяемым, склеивающим ресницы по утрам, чувствуется слабость. Сыпь появляется с четвертого-пятого дня болезни (первый день – лицо, шея; второй день – туловище; третий день – ноги, руки), затем превращаясь в пигментацию.

Чем опасна корь?

Заболевание может вызывать такие осложнения, как отит, пневмония, бронхит, энцефалит. У взрослых течение болезни длительное, с многочисленными осложнениями, в то время как дети болеют корью три-семь дней. При тяжелом течении болезни часто поражаются слуховой и зрительный нервы, может ухудшиться зрение и появиться тугоухость. Болезнь оказывает негативное влияние на печень и почки. Кроме того, у взрослого больного может развиться бронхит, пневмония, а также сильно подорваться иммунитет.

Профилактика:

К этому вирусу восприимчивы люди, которые корью не болели и не вакцинированы. Поэтому единственный шанс защитить себя от кори – сделать необходимую прививку. Согласно национальному календарю профилактических прививок подлежат иммунизации взрослые от 18 до 55 лет (включительно), не болевшие, не привитые, привитые однократно, не имеющие сведений о прививках против кори. Однократная вакцинация не защищает от заболевания. Вакцинацию от кори взрослым можно проводить одновременно с другими видами вакцин. У большинства вакцинальный процесс протекает бессимптомно. Редко легкая гиперемия зева, ринит; реже – покашливание и конъюнктивит, продолжающиеся в течение трех суток. Не только избежать тяжелых последствий коревого вируса, но и никогда не болеть этой неприятной болезнью поможет обычная прививка от кори.

Реклама и объявления

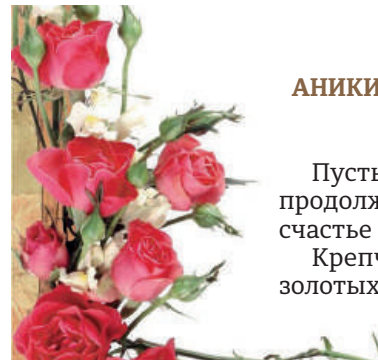

Поздравляем
АНИКИНЫХ Валентину Александровну
и Виктора Васильевича
с Золотой свадьбой!

Пусть в вашем теплом и уютном доме продолжают царствовать любовь, добро, счастье и радость!

Крепчайшего здоровья вам и долгих золотых лет!

Друзья

Окна, балконы.
Договор, гарантия.
Низкие цены.
Ремонт старых окон.
59-07-01, 8-992-501-68-29

БАЛКОНЫ
для **КОШЕК**

10 000 р.
Т. 45-90-99
пр. К. Маркса, 152

ТРЕБУЮТСЯ
ВАХТА: разнорабочие, сварщики, бетонщики, стропальщики, ИТР мастера. ЗП от 100 т. р. в месяц.
Т. 8-904-941-93-19.

ТУТ МОЖЕТ
БЫТЬ ВАШ
ТОВАР
УСЛУГА

Ритуал Сервис

Памятники
Благоустройство
Ограды
Низкие цены

УСТАНОВКА В ПОДАРОК!
г. Магнитогорск, ул. Труда, 24/1.
Тел: 45-03-48.

БЛАГОУСТРОЙСТВО ЗАХОРОНЕНИЙ
ИЗГОТОВЛЕНИЕ ПАМЯТНИКОВ
ИЗГОТОВЛЕНИЕ ОГРАД

СКИДКИ:
• памятники – 20% ☎ пр. К. Маркса, 113
• ограды – 5% ☎ ул. Ворошилова, 23
• выкладка плитки – 10% ☎ ул. Чкалова, 62 ☎ 8 (3519) 51-10-50

ОСТОРОЖНО –
КОРЬ!

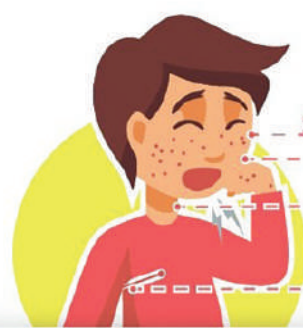

КОРЬ – ОСТРОЕ ИНФЕКЦИОННОЕ ЗАБОЛЕВАНИЕ.

СИМПТОМЫ:

- красная сыпь на коже
- насморк
- сухой кашель, воспаление слизистой оболочки полости рта
- повышенная температура

У ВАС ИЛИ У ВАШЕГО РЕБЕНКА ПОХОЖИЕ СИМПТОМЫ?

СРОЧНО ОБРАТИТЬСЯ ЗА МЕДИЦИНСКОЙ ПОМОЩЬЮ

Источник инфекции – больной человек.
Больной заразен в течение 10 дней от начала заболевания.
Соблюдайте «этикет больного»: оставайтесь дома, не распространяйте инфекцию!



ОСЛОЖНЕНИЯ: судороги, воспаление легких и среднего уха, головного мозга и сердца.

СПОСОБ ЗАРАЖЕНИЯ: воздушно-капельный.

ЕДИНСТВЕННЫЙ СПОСОБ ЗАЩИТЫ – ВАКЦИНАЦИЯ!



Вакцины против кори создают надежный иммунитет и предупреждают развитие кори.

ПРИВИВКА – ЭТО ПРОСТО И БЕСПЛАТНО

Сделать её можно в поликлинике по месту жительства. Нужно иметь с собой только паспорт и полис.

Налоги

Плательщикам НДС

Согласно п. 1 ст. 174 НК РФ НДС уплачивается по итогам каждого налогового периода исходя из фактической реализации (передачи) товаров, выполнения и оказания (в том числе для собственных нужд) работ и услуг за истекший налоговый период равными долями не позднее 28-го числа каждого из трех месяцев, следующего за истекшим кварталом.

В соответствии с п. 4 ст. 174 НК РФ (в редакции Закона №263-ФЗ) при выставлении покупателю счета-фактуры лицами, не являющимися плательщиками НДС (освобожденными от уплаты НДС), а также при реализации товаров (работ, услуг), которые не облагаются НДС, соответствующую сумму налога, указанную в счете-фактуре, следует уплатить не позднее 28-го числа месяца, следующего за истекшим кварталом. В соответствии с п. 1, 4 ст. 174 НК РФ в редакции Закона №263-ФЗ налоговые агенты, приобретающие работы, услуги у иностранных лиц (не состоящих на учете), с 2023 года больше не должны перечислять в бюджет удержанный НДС вместе с уплатой денежных средств продавцу. Сумма налога будет уплачиваться в общем порядке равными долями не позднее 28-го числа каждого из трех месяцев, следующего за истекшим кварталом. Если по итогам налогового периода сумма вычетов по НДС превышает общую сумму начисленного налога, полученная разница учитывается на едином налоговом счете. При этом заявить к возврату на расчетный счет или зачету в счет будущих платежей налогоплательщик сможет только сумму, которая учтена на едином налоговом счете и формирует положительное сальдо. Срок предоставления декларации по НДС остается прежним – не позднее 25-го числа месяца, следующего за истекшим кварталом (п. 5 ст. 174 НК РФ).

Познавательно и вкусно

Анонс. 5 августа в парке у Вечного огня состоится ежегодный фестиваль «Солянка»

Это событие, которое объединит все отрасли магнитогорского бизнеса.

Фестиваль начнется в 12.00. В мероприятии примут участие более 90 компаний самых различных сфер: моды, дизайна, театра, исполнительского искусства, музыки, спорта, интеллектуальных развлечений, декоративно-прикладного искусства. Помимо этого, будет широко представлена разнообразная и вкусная еда, приготовленная специально для мероприятия. По традиции на мангальной площадке парка состоится шоу шашлыков известного магнитогорского производителя.

Как и в прошлом году, организаторы подготовили множество сюрпризов для гостей фестиваля – впервые в городе на сцену вместе с артистами выйдут и местные производители. Выступления будут как самостоятельные, так и в сотрудничестве с шоу-коллективами.

Помимо культурной программы с театрализованными представлениями, презентациями, показами мод и мастер-классами, в рамках фестиваля состоится «КОФЕренция» – лекторий и бариста-баттл с участием кофеваров Уральского федерального округа. Жюри предстоит оценить мастерство участников в двух конкурсах: «Латте арт Баттл» – умение рисовать молочной пеной на поверхности эспрессо и «Брю Баттл» – заваривание самого вкусного кофе.

После баттла начнет работу лекторий, где талантливые городские предприниматели и спикеры из Златоуста и Екатеринбурга поделятся секретами успешно реализованных проектов.

Так, Дарья РЯДОЗУБОВА из Екатеринбурга расскажет о сенсорике в кофе, а Ольга ЦЕННЕР из Златоуста представит концепцию легендарной ре-

сторации «Счастливый кузюк» – точки притяжения Челябинской области для любителей гастрономических туров, и объяснит, как влюбиться в город за обедом. Раскроет секреты сервиса и гостеприимства Павел КУРАНОВ, управляющий проектами: «Мясобар», «Горячие приветты», «Нескучная восточка». О развитии, этапах становления и продвижении «Кофеточки» расскажет ее совладелец Михаил ШУМИЛОВ. О пути от офлайн-та к управляющему и собственнику бизнеса поведает Виктор ЧИГВИНЦЕВ, владелец проекта «Мама испекла» и управляющий ресторанами «УралРесторанГрупп»: «Диканька», «Горький кофе», «Иль Примо», «Вареничная», «Баден Баден».

Обращаем внимание, что желающим принять участие в лектории необходимо пройти предварительную регистрацию. Количество мест ограничено, вход будет осуществляться согласно спискам зарегистрированных.

Важно отметить, что весной этого года фестиваль «Солянка» стал победителем конкурса Министерства промышленности и торговли Российской Федерации «Торговля России 2023» в номинации «Лучший торговый фестиваль».

Также организаторы мероприятия подали заявку на соискание престижной премии «Russian Traveler Awards». Чтобы поддержать город и помочь фестивалю победить, нужно проголосовать за мероприятие на сайте: rtraveler.ru и в журнале «Russian Traveler».

Узнать самые актуальные новости о «Солянке» можно в сообществе в социальной сети «ВКонтакте».

Реклама и объявления

ПОСЛЕДНЯЯ РАСПРОДАЖА ШУБ СО СКИДКАМИ ДО 70%! Меха Вятки

Кировская фабрика «Меха Вятки» приглашает на последнюю распродажу настоящих русских шуб с жаркими скидками до 70 %!



**Зима рано или поздно настанет,
а скидки до 70 % действуют только сейчас!**

Кировская фабрика «Меха Вятки» – это полностью российское производство, которое не зависит от зарубежного сырья или оборудования. Благодаря этому мы можем держать честные цены на уровне 2021 года, а в летний период мы предлагаем жаркие скидки вплоть до 70 %!

натуральные норковые шубы всего от 23000 рублей!

добротные мутоновые шубы от 10900 рублей!

новая коллекция шуб из экомеха от 9900 рублей!

каракуль, астраган, овчина керли.

полный размерный ряд от 38 до 72 размера!



Действует акция по обмену старой шубы на новую (с доплатой)!

В продаже уже доступна новейшая коллекция 2023-2024 модельного года.

11 и 12 августа с 10:00 до 19:00

Магнитогорск, ДКМ Орджоникидзе, ул. Набережная, 1

Вырежи данную статью - принеси на выставку по телефону бесплатной горячей линии 8-800-201-38-93. ПОЛУЧИ ДОПОЛНИТЕЛЬНУЮ СКИДКУ на норковую шубу - 500 руб. на мутоновую - 200 руб.

Подробности вы можете получить на нашем сайте: meha-vyatka.ru

*Акцию организует, скидки и рассрочку предоставляет ИП Салтыкова Ю.Н. ИНН 432909480502, ОГРНИП 322435000027488.

От 20000 до 150000 рублей. На срок от 3 до 24 месяцев. Гражданам РФ от 20 до 65 лет. 0% - первоначальный взнос. 0% - переплата. Акция действует с 11.08.2023 по 12.08.2023 г.

СТОМАТОЛОГИЯ START

ЛЕЧЕНИЕ и ПРОТЕЗИРОВАНИЕ В КРЕДИТ

ВЫРЕЖЬТЕ ЭТОТ КУПОН и получите скидку 5%

8-968-116-7779, 30-15-60
ВОРОШИЛОВА, 8

КРЕДИТ ДО 3-Х ЛЕТ

Зимние месяцы меховые изделия г. Киров

ВЫСТАВКА-ПРОДАЖА

Коллекция шуб "ЗИМА-2023-2024"

РАССРОЧКА ПЛАТЕЖА

0-0-36

скидки до 50 %

АКЦИЯ!!!

МЕНЯЕМ СТАРУЮ ШУБУ НА НОВУЮ

дополнительная скидка для участников сво и их семей

ПРОВЕРЬТЕ АКЦИЮ УТОЧНЯЙТЕ У ПРОДАВЦОВ - КОНСУЛЬТАНТОВ НА ВЫСТАВКЕ.

ИНН 434300092070 ОГРН 304432910700036
Рассрочку предоставляет ИП ЛАРИОНОВ Ю.В.

тел. 89091300010 zm-meha.ru

6 АВГУСТА

г. Магнитогорск, ДК Орджоникидзе, ул. Набережная, 1
с 10 до 19 ЧАСОВ

ТРЕБУЮТСЯ ПОЧТАЛЬОНЫ

для доставки газет

«Магнитогорский металл»,
«Магнитогорский рабочий».

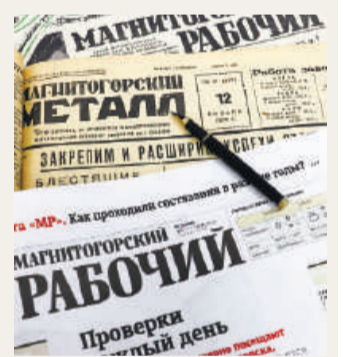

Т. 8-902-022-96-57,
26-33-49.

Обращаться по адресу:
пр. Ленина, 74,
АНО «Редакция газеты
«Магнитогорский рабочий»
с понедельника по пятницу
с 9.00 до 17.00.

Рекламная служба:
Т.: 26-33-52, 26-33-36.

**МАГНИТОГОРСКИЙ
РАБОЧИЙ**

№86 (23523). 4.08.2023
Регистрационное
свидетельство
ПИ № ТУ 74-00833
от 30.10.2012 г.
Цена свободная.
Подписной индекс: 54599

Учредитель и издатель:
АНО «Редакция газеты
«Магнитогорский рабочий» (12-1)
Газета зарегистрирована Управлени-
ем Федеральной службы по надзору в
сфере связи, информационных техно-
логий и массовых коммуникаций по
Челябинской области. Выпуск изда-
ния осуществляется при финансовой
поддержке Министерства цифрового
развития, связи и массовых коммуни-
каций Российской Федерации.

Главный редактор
Куралай Бримжановна АНАСОВА

- Приемная 26-33-50
- Служба новостей 26-33-57
- Рекламная служба 26-33-36, 26-33-52
- Служба подписки и доставки 26-33-49
mr_dostavka@bk.ru

Адрес редакции и издателя:
455044, Челябинская область,
г. Магнитогорск, пр. Ленина, 74

Заказ №2863. Отпечатано ЗАО
«МДП»: 455023, Челябинская
область, г. Магнитогорск,
пр. К. Маркса, 69.
Объем 4 печатных листа.
Подписано в печать по графику
3.08.2023 в 17.30. Фактически
3.08.2023 в 18.00.
Номер набран и сверстан
в редакции газеты.

Тираж 12000 экземпляров



Сайт издания:
www.mr-info.ru
E-mail редакции:
mr@mr-info.ru
mr-reklama@mail.ru
reklamamr@yandex.ru

За содержание и достоверность рекламных материалов, программы ТВ и прогноза погоды редакция ответственности не несет. При воспроизведении в печатном, электронном или ином виде ссылка на «Магнитогорский рабочий» обязательна. Распространяется по подписке и в розницу.

/ 12

3) посредством записи в книге (журнале) учета посетителей экспозиции проекта, подлежащего рассмотрению на общественных обсуждениях.

Для внесения предложений и замечаний, касающихся проекта, подлежащего рассмотрению на общественных обсуждениях, в соответствии с частью 12 статьи 5.1 Градостроительного кодекса Российской Федерации участники общественных обсуждений в целях идентификации представляют сведения о себе (фамилию, имя, отчество (при наличии), дату рождения, адрес места жительства (регистрации) – для физических лиц; наименование, основной государственный регистрационный номер, место нахождения и адрес – для юридических лиц) с приложением документов, подтверждающих такие сведения.

Участники общественных обсуждений, являющиеся правообладателями соответствующих земельных участков и (или) расположенных на них объектов капитального строительства и (или) помещений, являющихся частью указанных объектов капитального строительства, также представляют сведения соответственно о таких земельных участках, объектах капитального строительства, помещениях, являющихся частью указанных объектов капитального строительства, из Единого государственного реестра недвижимости и иные документы, устанавливающие или удостоверяющие их права на такие земельные участки, объекты капитального строительства, помещения, являющиеся частью указанных объектов капитального строительства.

Не требуется представление указанных документов, подтверждающих сведения об участниках общественных обсуждений (фамилию, имя, отчество (при наличии), дату рождения, адрес места жительства (регистрации) – для физических лиц; наименование, основной государственный регистрационный номер, место нахождения и адрес – для юридических лиц), если данными лицами вносятся предложения и замечания, касающиеся проекта, подлежащего рассмотрению на общественных обсуждениях, посредством официального сайта (при условии, что эти сведения содержатся на официальном сайте). При этом для подтверждения указанных сведений, может использоваться единая система идентификации и аутентификации.

В случае выявления факта представления участником общественных обсуждений недостоверных сведений его предложения и замечания не рассматриваются.

Обработка персональных данных участников общественных обсуждений осуществляется с учетом требований, установленных Федеральным законом «О персональных данных».

Заместитель председателя комиссии по подготовке проекта правил землепользования и застройки в городе Магнитогорске А. С. ЗАЙЦЕВ

АДМИНИСТРАЦИЯ ГОРОДА МАГНИТОГОРСКА ЧЕЛЯБИНСКОЙ ОБЛАСТИ ПОСТАНОВЛЕНИЕ

ПРОЕКТ

№ _____

О предоставлении разрешения на отклонение от предельных параметров разрешенного строительства, реконструкции объекта капитального строительства

В соответствии со статьей 40 Градостроительного кодекса Российской Федерации, Федеральным законом «Об общих принципах организации местного самоуправления в Российской Федерации», Решением Магнитогорского городского Собрания депутатов от 24.04.2018 № 51 «Об утверждении Положения об общественных обсуждениях по отдельным вопросам градостроительной деятельности в городе Магнитогорске», Правилами землепользования и застройки города Магнитогорска, утвержденными Решением Магнитогорского городского Собрания депутатов от 17.09.2008 № 125, на основании заявления ООО «Специализированный застройщик Ключевой-1» от 28.07.2023 № СИЭР 1004302, заключения о результатах общественных обсуждений, рекомендаций комиссии по подготовке проекта правил землепользования и застройки в городе Магнитогорске, руководствуясь Уставом города Магнитогорска,

ПОСТАНОВЛЯЮ:

1. Предоставить разрешение на отклонение от предельных параметров разрешенного строительства, реконструкции объекта капитального строительства (уменьшение отступов согласно приложению) на земельном участке, из категории земель: земли населенных пунктов (территориальная зона Ж-3, зона малоэтажной многоквартирной жилой застройки) с кадастровым номером 74:33:0309001:8879, расположенном: Челябинская область, г. Магнитогорск (ориентир: в районе жилого дома, расположенного по адресу: Челябинская область, г. Магнитогорск, шоссе Западное, д 444а, корп. 1).

2. Службе внешних связей и молодежной политике администрации города (Беличенко О. С.) опубликовать в газете «Магнитогорский рабочий» и разместить на официальном сайте администрации города Магнитогорска в сети «Интернет» настоящее постановление.

3. Настоящее постановление вступает в силу со дня его подписания.

4. Контроль исполнения настоящего постановления возложить на заместителя главы города Магнитогорска Хабибуллину Д. Х.

Глава города Магнитогорска С. Н. БЕРДНИКОВ

Приложение к постановлению администрации города Магнитогорска от № _____

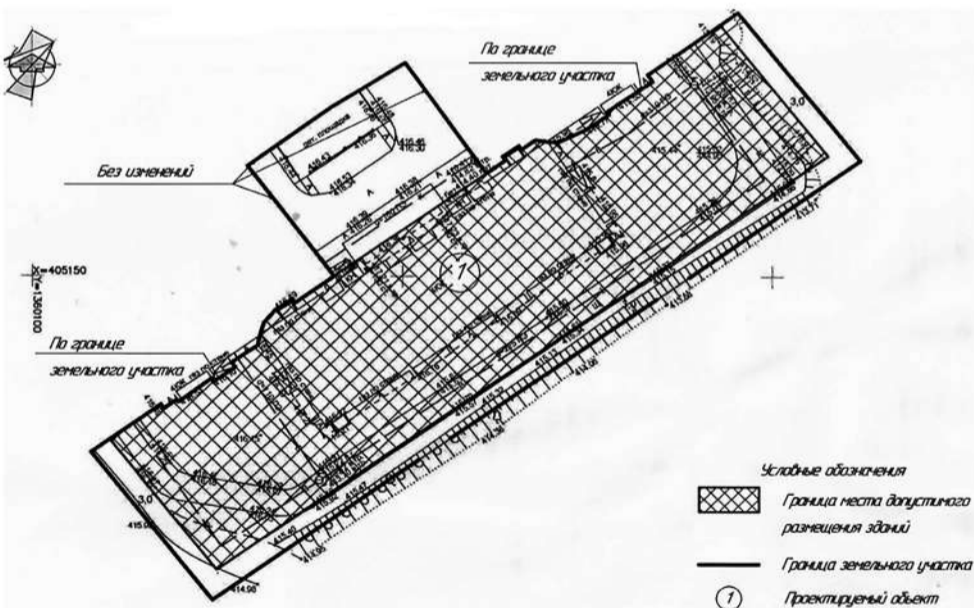

АДМИНИСТРАЦИЯ ГОРОДА МАГНИТОГОРСКА ЧЕЛЯБИНСКОЙ ОБЛАСТИ ПОСТАНОВЛЕНИЕ

02.08.2023 № 7996-П

О внесении изменений в постановление администрации города Магнитогорска от 04.06.2020 № 5835-П В соответствии с Бюджетным кодексом Российской Федерации, Федеральным законом от 06.10.2003 № 131 «Об общих принципах организации местного самоуправления в Российской Федерации», постановлением администрации города Магнитогорска от 09.02.2023 № 1183-П «Об утверждении Порядка принятия решений о предоставлении бюджетных ассигнований муниципальным бюджетным учреждениям, муниципальным автономным учреждениям, муниципальным унитарным предприятиям за счет субсидий на осуществление капитальных вложений в объекты капитального строительства муниципальной собственности и приобретение объектов недвижимого имущества в муниципальную собственность из бюджета города, а также предоставления указанных субсидий от 11.07.2023 № 3, руководствуясь Уставом города Магнитогорска,

ПОСТАНОВЛЯЮ:

1. Внести в постановление администрации города Магнитогорска от 04.06.2020 № 5835-П «Об утверждении решения о предоставлении субсидий на капитальные вложения в объекты капитального строительства муниципальной собственности» (далее – постановление) следующие изменения:

1) подпункт 2 пункта 2 постановления изложить в следующей редакции: «2) в 2023 году организовать заключение Соглашения о предоставлении субсидии на осуществление капитальных вложений в объекты капитального строительства муниципальной собственности с МП трест «Водоканал» на обеспечение мероприятий по модернизации систем коммунальной инфраструктуры, на реконструкцию объектов городской инфраструктуры города Магнитогорска. Очистные сооружения правого берега (2-4 этап) на общую сумму 377 299 024,85 рублей (в том числе НДС – 62 883 170 руб.81 коп.), в том числе:

на 2023 год: 55 999 964,85 рублей (в том числе НДС – 9 333 327 руб. 48 коп.) – средства местного бюджета; 210 000 000,00 рублей (в том числе НДС – 35 000 000 руб. 00 коп.) – средства Фонда развития территорий (далее – средства Фонда);

111 299 060,00 рублей (в том числе (в том числе НДС-18 549 843 руб.33 коп)-средства областного бюджета; на 2024 год – 0,00 (ноль) рублей; на 2025 год – 0,00 (ноль) рублей;»;

2) приложение к постановлению изложить в новой редакции (приложение).

2. Настоящее постановление вступает в силу со дня его подписания.

3. Службе внешних связей и молодежной политике администрации города Магнитогорска (Беличенко О. С.) опубликовать настоящее постановление в средствах массовой информации.

4. Контроль исполнения настоящего постановления возложить на заместителя главы города Магнитогорска Игуменова С. В.

Глава города Магнитогорска С. Н. БЕРДНИКОВ

Приложение к постановлению администрации города Магнитогорска от 02.08.2023 № 7996-П

Приложение к постановлению администрации города Магнитогорска от 04.06.2020 № 5835-П

Направления на осуществление капитальных вложений в объекты капитального строительства муниципальной собственности по реконструкции очистных сооружений г. Магнитогорска

Table with columns: № п/п, Наименование объекта капитального строительства, Направление инвестиций, Наименование или заличка Объекта, Срок ввода в эксплуатацию, Сметная стоимость, Распределение общего объема предоставляемых инвестиций (размер субсидий, общего размера средств предприятия по годам реализации).

Используемые сокращения

- СФ-Средства Фонда
ОБ-областной бюджет
МБ-местный бюджет
ВБ-внебюджетные источники(средства предприятия, заемные средства)
ПСД-проектно-сметная документация
СМР-строительно-монтажные работы (в том числе приобретение материалов и оборудования)

Оповещение

о начале общественных обсуждений по проекту

постановления администрации города о предоставлении разрешения на условно разрешенный вид использования – деловое управление (код 4.1) земельного участка, из категории земель: земли населенных пунктов (территориальная зона Ж-1, зона многоэтажной многоквартирной жилой застройки) с кадастровым номером 74:33:0306001:180, расположенному: Челябинская область, г. Магнитогорск, проезд Сиреневый, 39.

С 04 августа 2023 года по 01 сентября 2023 года организатором общественных обсуждений – комиссией по подготовке проекта Правил землепользования и застройки в городе Магнитогорске проводятся общественные обсуждения по проекту постановления администрации города о предоставлении ООО «Цемек Минералс» разрешения на условно разрешенный вид использования – деловое управление (код 4.1) земельного участка, из категории земель: земли населенных пунктов (территориальная зона Ж-1, зона многоэтажной многоквартирной жилой застройки) с кадастровым номером 74:33:0306001:180, расположенному: Челябинская область, г. Магнитогорск, проезд Сиреневый, 39.

Перечень информационных материалов к вышеуказанному проекту:

1. Проект постановления администрации города о предоставлении разрешения на условно разрешенный вид, согласно приложению, к настоящему оповещению.

Проект, подлежащий рассмотрению на общественных обсуждениях, и информационные материалы к нему согласно вышеуказанному перечню будут размещены с 11 августа 2023 года по 26 августа 2023 года на официальном сайте администрации города https://www.magnitogorsk.ru.

Экспозиция проекта, подлежащего рассмотрению на общественных обсуждениях, будет открыта с 11 августа 2023 года по 26 августа 2023 года в холле Управления архитектуры и градостроительства администрации города по адресу: г. Магнитогорск, просп. Ленина, 72 (2 этаж).

Посещение указанной экспозиции возможно в рабочие дни с 9.00 до 17.00.

Сбор и обобщение письменных предложений и замечаний участников общественных обсуждений осуществляется комиссией по подготовке проекта Правил землепользования и застройки в городе Магнитогорске с 11 августа 2023 года по 26 августа 2023 года в рабочие дни по адресу: 455044, г. Магнитогорск, пр. Ленина 72, кабинет № 269. Телефон для справок 49-05-24.

Участники общественных обсуждений вправе вносить предложения и замечания, касающиеся проекта, подлежащего рассмотрению на общественных обсуждениях:

- 1) посредством официального сайта;
2) в письменной форме или в форме электронного документа в адрес организатора общественных обсуждений;
3) посредством записи в книге (журнале) учета посетителей экспозиции проекта, подлежащего рассмотрению на общественных обсуждениях.

Для внесения предложений и замечаний, касающихся проекта, подлежащего рассмотрению на общественных обсуждениях, в соответствии с частью 12 статьи 5.1 Градостроительного кодекса Российской Федерации участники общественных обсуждений в целях идентификации представляют сведения о себе (фамилию, имя, отчество (при наличии), дату рождения, адрес места жительства (регистрации) – для физических лиц; наименование, основной государственный регистрационный номер, место нахождения и адрес – для юридических лиц) с приложением документов, подтверждающих такие сведения.

Участники общественных обсуждений, являющиеся правообладателями соответствующих земельных участков и (или) расположенных на них объектов капитального строительства и (или) помещений, являющихся частью указанных объектов капитального строительства, также представляют сведения соответственно о таких земельных участках, объектах капитального строительства, помещениях, являющихся частью указанных объектов капитального строительства, из Единого государственного реестра недвижимости и иные документы, устанавливающие или удостоверяющие их права на такие земельные участки, объекты капитального строительства, помещения, являющиеся частью указанных объектов капитального строительства.

Не требуется представление указанных документов, подтверждающих сведения об участниках общественных обсуждений (фамилию, имя, отчество (при наличии), дату рождения, адрес места жительства (регистрации) – для физических лиц; наименование, основной государственный регистрационный номер, место нахождения и адрес – для юридических лиц), если данными лицами вносятся предложения и замечания, касающиеся проекта, подлежащего рассмотрению на общественных обсуждениях, посредством официального сайта (при условии, что эти сведения содержатся на официальном сайте). При этом для подтверждения указанных сведений, может использоваться единая система идентификации и аутентификации.

В случае выявления факта представления участником общественных обсуждений недостоверных сведений его предложения и замечания не рассматриваются.

Обработка персональных данных участников общественных обсуждений осуществляется с учетом требований, установленных Федеральным законом «О персональных данных».

Заместитель председателя комиссии по подготовке проекта правил землепользования и застройки в городе Магнитогорске А. С. ЗАЙЦЕВ

АДМИНИСТРАЦИЯ ГОРОДА МАГНИТОГОРСКА ЧЕЛЯБИНСКОЙ ОБЛАСТИ ПОСТАНОВЛЕНИЕ

ПРОЕКТ

№ _____

О предоставлении разрешения на условно разрешенный вид

В соответствии со статьей 39 Градостроительного кодекса Российской Федерации, Федеральным законом «Об общих принципах организации местного самоуправления в Российской Федерации», Решением Магнитогорского городского Собрания депутатов от 24.04.2018 № 51 «Об утверждении Положения об общественных обсуждениях по отдельным вопросам градостроительной деятельности в городе Магнитогорске», Правилами землепользования и застройки города Магнитогорска, утвержденными Решением Магнитогорского городского Собрания депутатов от 17.09.2008 № 125, на основании заявления ООО «Цемек Минералс» от 27.07.2023 № ГМУ 20/79, заключения о результатах общественных обсуждений, рекомендаций комиссии по подготовке проекта правил землепользования и застройки в городе Магнитогорске, руководствуясь Уставом города Магнитогорска,

ПОСТАНОВЛЯЮ:

1. Предоставить разрешение на условно разрешенный вид использования – деловое управление (код 4.1) земельного участка, из категории земель: земли населенных пунктов (территориальная зона Ж-1, зона многоэтажной многоквартирной жилой застройки) с кадастровым номером 74:33:0306001:180, расположенному: Челябинская область, г. Магнитогорск, проезд Сиреневый, 39.
2. Службе внешних связей и молодежной политике администрации города Магнитогорска (Беличенко О. С.) опубликовать в газете «Магнитогорский рабочий» и разместить на официальном сайте администрации города в сети «Интернет» настоящее постановление.
3. Настоящее постановление вступает в силу со дня его подписания.
4. Контроль исполнения настоящего постановления возложить на заместителя главы города Магнитогорска Хабибуллину Д. Х.

Глава города Магнитогорска С. Н. БЕРДНИКОВ

Информационный материал, подлежащий рассмотрению на общественных обсуждениях

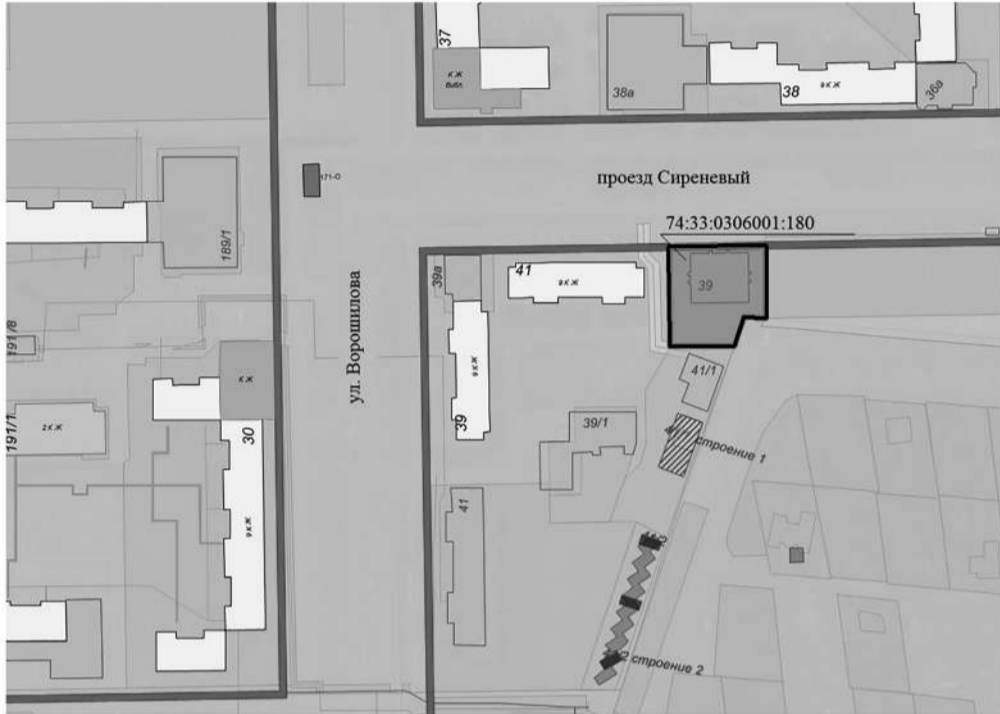
**Оповещение
о начале общественных обсуждений по проекту**

постановления администрации города о предоставлении разрешения на условно разрешенный вид использования – «офисы» объекту капитального строительства (территориальная зона Ж-1, зона многоэтажной многоквартирной жилой застройки) с кадастровым номером 74:33:0306001:4707, расположенному: Челябинская область, г. Магнитогорск, проезд Сиреневый, дом 39.

С 04 августа 2023 года по 01 сентября 2023 года организатором общественных обсуждений – комиссией по подготовке проекта Правил землепользования и застройки в городе Магнитогорске проводятся общественные обсуждения по проекту постановления администрации города о предоставлении ООО «Цемек Минералс» разрешения на условно разрешенный вид использования – «офисы» объекту капитального строительства (территориальная зона Ж-1, зона многоэтажной многоквартирной жилой застройки) с кадастровым номером 74:33:0306001:4707, расположенному: Челябинская область, г. Магнитогорск, проезд Сиреневый, дом 39.

Перечень информационных материалов к вышеуказанному проекту:

1. Проект постановления администрации города о предоставлении разрешения на условно разрешенный вид, согласно приложению, к настоящему оповещению.

Проект, подлежащий рассмотрению на общественных обсуждениях, и информационные материалы к нему согласно вышеуказанному перечню будут размещены с 11 августа 2023 года по 26 августа 2023 года на официальном сайте администрации города <https://www.magnitogorsk.ru>.

Экспозиция проекта, подлежащего рассмотрению на общественных обсуждениях, будет открыта с 11 августа 2023 года по 26 августа 2023 года в холле Управления архитектуры и градостроительства администрации города по адресу: г. Магнитогорск, просп. Ленина, 72 (2 этаж).

Посещение указанной экспозиции возможно в рабочие дни с 9.00 до 17.00.

Сбор и обобщение письменных предложений и замечаний участников общественных обсуждений осуществляется комиссией по подготовке проекта Правил землепользования и застройки в городе Магнитогорске с 11 августа 2023 года по 26 августа 2023 года в рабочие дни по адресу: 455044, г. Магнитогорск, пр. Ленина 72, кабинет № 269. Телефон для справок 49-05-24.

Участники общественных обсуждений вправе вносить предложения и замечания, касающиеся проекта, подлежащего рассмотрению на общественных обсуждениях:

- 1) посредством официального сайта;
- 2) в письменной форме или в форме электронного документа в адрес организатора общественных обсуждений;
- 3) посредством записи в книге (журнале) учета посетителей экспозиции проекта, подлежащего рассмотрению на общественных обсуждениях.

Для внесения предложений и замечаний, касающихся проекта, подлежащего рассмотрению на общественных обсуждениях, в соответствии с частью 12 статьи 5.1 Градостроительного кодекса Российской Федерации участники общественных обсуждений в целях идентификации представляют сведения о себе (фамилию, имя, отчество (при наличии), дату рождения, адрес места жительства (регистрации) – для физических лиц; наименование, основной государственный регистрационный номер, место нахождения и адрес – для юридических лиц) с приложением документов, подтверждающих такие сведения.

Участники общественных обсуждений, являющиеся правообладателями соответствующих земельных участков и (или) расположенных на них объектов капитального строительства и (или) помещений, являющихся частью указанных объектов капитального строительства, также представляют сведения соответственно о таких земельных участках, объектах капитального строительства, помещениях, являющихся частью указанных объектов капитального строительства, из Единого государственного реестра недвижимости и иные документы, устанавливающие или удостоверяющие их права на такие земельные участки, объекты капитального строительства, помещения, являющиеся частью указанных объектов капитального строительства.

Не требуется представление указанных документов, подтверждающих сведения об участниках общественных обсуждений (фамилию, имя, отчество (при наличии), дату рождения, адрес места жительства (регистрации) – для физических лиц; наименование, основной государственный регистрационный номер, место нахождения и адрес – для юридических лиц), если данными лицами вносятся предложения и замечания, касающиеся проекта, подлежащего рассмотрению на общественных обсуждениях, посредством официального сайта (при условии, что эти сведения содержатся на официальном сайте). При этом для подтверждения указанных сведений, может использоваться единая система идентификации и аутентификации.

В случае выявления факта представления участником общественных обсуждений недостоверных сведений его предложения и замечания не рассматриваются.

Обработка персональных данных участников общественных обсуждений осуществляется с учетом требований, установленных Федеральным законом «О персональных данных».

Заместитель председателя комиссии по подготовке проекта правил землепользования и застройки в городе Магнитогорске А. С. ЗАЙЦЕВ

**АДМИНИСТРАЦИЯ ГОРОДА МАГНИТОГОРСКА
ЧЕЛЯБИНСКОЙ ОБЛАСТИ
ПОСТАНОВЛЕНИЕ**

ПРОЕКТ

№ _____

О предоставлении разрешения на условно разрешенный вид

В соответствии со статьей 39 Градостроительного кодекса Российской Федерации, Федеральным законом «Об общих принципах организации местного самоуправления в Российской Федерации», Решением Магнитогорского городского Собрания депутатов от 24.04.2018 № 51 «Об утверждении Положения об общественных обсуждениях по отдельным вопросам градостроительной деятельности в городе Магнитогорске», Правилами землепользования и застройки города Магнитогорска, утвержденными Решением Магнитогорского городского

Собрания депутатов от 17.09.2008 № 125, на основании заявления ООО «Цемек Минералс» от 27.07.2023 № ГМУ-20/77, заключения о результатах общественных обсуждений, рекомендаций комиссии по подготовке проекта правил землепользования и застройки в городе Магнитогорске, руководствуясь Уставом города Магнитогорска,

ПОСТАНОВЛЯЮ:

1. Предоставить разрешение на условно разрешенный вид использования – офисы объекту капитального строительства (территориальная зона Ж-1, зона многоэтажной многоквартирной жилой застройки) с кадастровым номером 74:33:0306001:4707, расположенному: Челябинская область, г. Магнитогорск, проезд Сиреневый, дом 39.
2. Службе внешних связей и молодежной политике администрации города Магнитогорска (Беличенко О. С.) опубликовать в газете «Магнитогорский рабочий» и разместить на официальном сайте администрации города в сети «Интернет» настоящее постановление.
3. Настоящее постановление вступает в силу со дня его подписания.
4. Контроль исполнения настоящего постановления возложить на заместителя главы города Магнитогорска Хабибуллину Д. Х.

Глава города Магнитогорска С. Н. БЕРДНИКОВ

Информационный материал, подлежащий рассмотрению на общественных обсуждениях

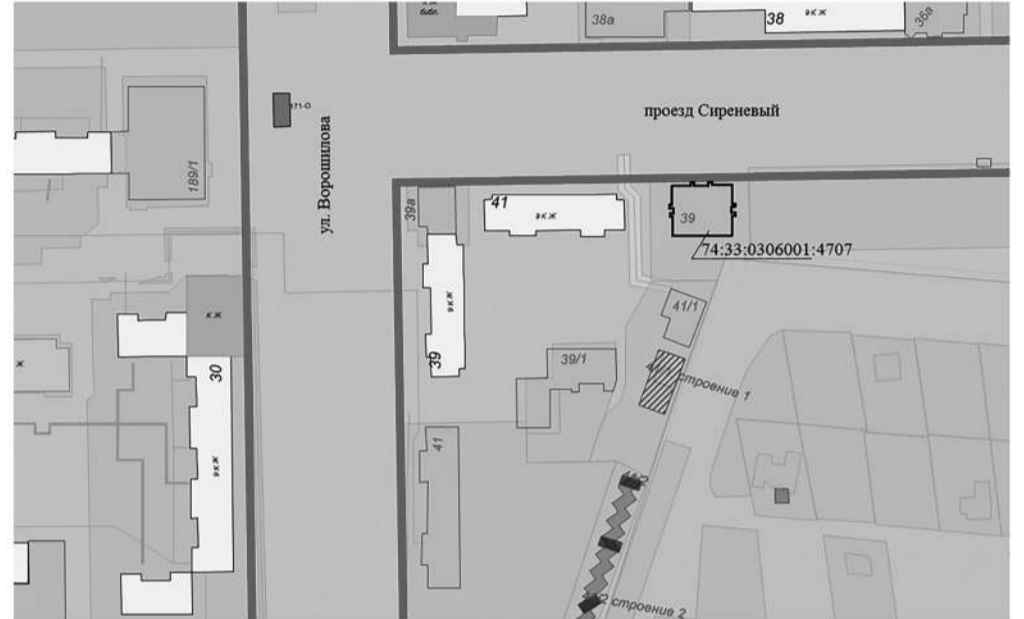
**Оповещение
о начале общественных обсуждений по проекту**

постановления администрации города о предоставлении разрешения на условно разрешенный вид использования – общественное питание (код 4.6) земельного участка, из категории земель: земли населенных пунктов (территориальная зона Ж-1, зона многоэтажной многоквартирной жилой застройки) с кадастровым номером 74:33:0224001:10884, расположенному: Челябинская область, г. Магнитогорск, пр. Ленина, 114).

С 04 августа 2023 года по 01 сентября 2023 года организатором общественных обсуждений – комиссией по подготовке проекта Правил землепользования и застройки в городе Магнитогорске проводятся общественные обсуждения по проекту постановления администрации города о предоставлении ООО «Магавтоцентр» разрешения на условно разрешенный вид использования – общественное питание (код 4.6) земельного участка, из категории земель: земли населенных пунктов (территориальная зона Ж-1, зона многоэтажной многоквартирной жилой застройки) с кадастровым номером 74:33:0224001:10884, расположенному: Челябинская область, г. Магнитогорск (адрес ориентира: южнее земельного участка, расположенного по адресу: Челябинская обл., г. Магнитогорск, пр. Ленина, 114).

Перечень информационных материалов к вышеуказанному проекту:

1. Проект постановления администрации города о предоставлении разрешения на условно разрешенный вид, согласно приложению, к настоящему оповещению.

Проект, подлежащий рассмотрению на общественных обсуждениях, и информационные материалы к нему согласно вышеуказанному перечню будут размещены с 11 августа 2023 года по 26 августа 2023 года на официальном сайте администрации города <https://www.magnitogorsk.ru>.

Экспозиция проекта, подлежащего рассмотрению на общественных обсуждениях, будет открыта с 11 августа 2023 года по 26 августа 2023 года в холле Управления архитектуры и градостроительства администрации города по адресу: г. Магнитогорск, просп. Ленина, 72 (2 этаж).

Посещение указанной экспозиции возможно в рабочие дни с 9.00 до 17.00.

Сбор и обобщение письменных предложений и замечаний участников общественных обсуждений осуществляется комиссией по подготовке проекта Правил землепользования и застройки в городе Магнитогорске с 11 августа 2023 года по 26 августа 2023 года в рабочие дни по адресу: 455044, г. Магнитогорск, пр. Ленина 72, кабинет № 269. Телефон для справок 49-05-24.

Участники общественных обсуждений вправе вносить предложения и замечания, касающиеся проекта, подлежащего рассмотрению на общественных обсуждениях:

- 1) посредством официального сайта;
- 2) в письменной форме или в форме электронного документа в адрес организатора общественных обсуждений;
- 3) посредством записи в книге (журнале) учета посетителей экспозиции проекта, подлежащего рассмотрению на общественных обсуждениях.

Для внесения предложений и замечаний, касающихся проекта, подлежащего рассмотрению на общественных обсуждениях, в соответствии с частью 12 статьи 5.1 Градостроительного кодекса Российской Федерации участники общественных обсуждений в целях идентификации представляют сведения о себе (фамилию, имя, отчество (при наличии), дату рождения, адрес места жительства (регистрации) – для физических лиц; наименование, основной государственный регистрационный номер, место нахождения и адрес – для юридических лиц) с приложением документов, подтверждающих такие сведения.

Участники общественных обсуждений, являющиеся правообладателями соответствующих земельных участков и (или) расположенных на них объектов капитального строительства и (или) помещений, являющихся частью указанных объектов капитального строительства, также представляют сведения соответственно о таких земельных участках, объектах капитального строительства, помещениях, являющихся частью указанных объектов капитального строительства, из Единого государственного реестра недвижимости и иные документы, устанавливающие или удостоверяющие их права на такие земельные участки, объекты капитального строительства, помещения, являющиеся частью указанных объектов капитального строительства.

Не требуется представление указанных документов, подтверждающих сведения об участниках общественных обсуждений (фамилию, имя, отчество (при наличии), дату рождения, адрес места жительства (регистрации) – для физических лиц; наименование, основной государственный регистрационный номер, место нахождения и адрес – для юридических лиц), если данными лицами вносятся предложения и замечания, касающиеся проекта, подлежащего рассмотрению на общественных обсуждениях, посредством официального сайта (при условии, что эти сведения содержатся на официальном сайте). При этом для подтверждения указанных сведений, может использоваться единая система идентификации и аутентификации.

В случае выявления факта представления участником общественных обсуждений недостоверных сведений его предложения и замечания не рассматриваются.

Обработка персональных данных участников общественных обсуждений осуществляется с учетом требований, установленных Федеральным законом «О персональных данных».

Заместитель председателя комиссии по подготовке проекта правил землепользования и застройки в городе Магнитогорске А. С. ЗАЙЦЕВ

**АДМИНИСТРАЦИЯ ГОРОДА МАГНИТОГОРСКА
ЧЕЛЯБИНСКОЙ ОБЛАСТИ
ПОСТАНОВЛЕНИЕ**

ПРОЕКТ

№ _____

О предоставлении разрешения на условно разрешенный вид

В соответствии со статьей 39 Градостроительного кодекса Российской Федерации, Федеральным законом «Об общих принципах организации местного самоуправления в Российской Федерации», Решением Магнитогорского городского Собрания депутатов от 24.04.2018 № 51 «Об утверждении Положения об общественных обсуждениях по отдельным вопросам градостроительной деятельности в городе Магнитогорске», Правилами землепользования и застройки города Магнитогорска, утвержденными Решением Магнитогорского городского Собрания депутатов от 17.09.2008 № 125, на основании заявления ООО «Магавтоцентр» от 28.07.2023 № СИЭР 1006261, заключения о результатах общественных обсуждений, рекомендаций комиссии по подготовке проекта правил землепользования и застройки в городе Магнитогорске, руководствуясь Уставом города Магнитогорска,

ПОСТАНОВЛЯЮ:

1. Предоставить разрешение на условно разрешенный вид использования – общественное питание (код 4.6) земельного участка, из категории земель: земли населенных пунктов (территориальная зона Ж-1, зона многоэтажной многоквартирной жилой застройки) с кадастровым номером 74:33:0306001:4707, расположенному: Челябинская область, г. Магнитогорск, проезд Сиреневый, дом 39.

этажной многоквартирной жилой застройки) с кадастровым номером 74:33:0224001:10884, расположенному: Челябинская область, г. Магнитогорск (адрес ориентира: южнее земельного участка, расположенного по адресу: Челябинская обл., г. Магнитогорск, пр. Ленина, 114).

2. Службе внешних связей и молодежной политики администрации города Магнитогорска (Беличенко О. С.) опубликовать в газете «Магнитогорский рабочий» и разместить на официальном сайте администрации города в сети «Интернет» настоящее постановление.

3. Настоящее постановление вступает в силу со дня его подписания.

4. Контроль исполнения настоящего постановления возложить на заместителя главы города Магнитогорска Хабибуллину Д. Х.

Глава города Магнитогорска С. Н. БЕРДНИКОВ

Информационный материал, подлежащий рассмотрению на общественных обсуждениях



Оповещение

о начале общественных обсуждений по проекту

постановления администрации города о предоставлении разрешения на условно разрешенный вид использования – заправка транспортных средств (код 4.9.1.1) земельного участка, из категории земель: земли населенных пунктов (территориальная зона ПК-1, зона производственно-складских объектов) с кадастровым номером 74:33:1316001:1517, расположенному: Челябинская область, г. Магнитогорск, ул. Электросети, 20.

С 04 августа 2023 года по 01 сентября 2023 года организатором общественных обсуждений – комиссией по подготовке проекта Правил землепользования и застройки в городе Магнитогорске проводятся общественные обсуждения по проекту постановления администрации города о предоставлении ПАО «ММК» разрешения на условно разрешенный вид использования – заправка транспортных средств (код 4.9.1.1) земельного участка, из категории земель: земли населенных пунктов (территориальная зона ПК-1, зона производственно-складских объектов) с кадастровым номером 74:33:1316001:1517, расположенному: Челябинская область, г. Магнитогорск, ул. Электросети, 20.

Перечень информационных материалов к вышеуказанному проекту:

1. Проект постановления администрации города о предоставлении разрешения на условно разрешенный вид, согласно приложению, к настоящему оповещению.

Проект, подлежащий рассмотрению на общественных обсуждениях, и информационные материалы к нему согласно вышеуказанному перечню будут размещены с 11 августа 2023 года по 26 августа 2023 года на официальном сайте администрации города <https://www.magnitogorsk.ru>.

Экспозиция проекта, подлежащего рассмотрению на общественных обсуждениях, будет открыта с 11 августа 2023 года по 26 августа 2023 года в холле Управления архитектуры и градостроительства администрации города по адресу: г. Магнитогорск, просп. Ленина, 72 (2 этаж).

Посещение указанной экспозиции возможно в рабочие дни с 9.00 до 17.00.

Сбор и обобщение письменных предложений и замечаний участников общественных обсуждений осуществляется комиссией по подготовке проекта Правил землепользования и застройки в городе Магнитогорске с 11 августа 2023 года по 26 августа 2023 года в рабочие дни по адресу: 455044, г. Магнитогорск, пр. Ленина 72, кабинет № 269. Телефон для справок 49-05-24.

Участники общественных обсуждений вправе вносить предложения и замечания, касающиеся проекта, подлежащего рассмотрению на общественных обсуждениях:

- 1) посредством официального сайта;
- 2) в письменной форме или в форме электронного документа в адрес организатора общественных обсуждений;
- 3) посредством записи в книге (журнале) учета посетителей экспозиции проекта, подлежащего рассмотрению на общественных обсуждениях.

Для внесения предложений и замечаний, касающихся проекта, подлежащего рассмотрению на общественных обсуждениях, в соответствии с частью 12 статьи 5.1 Градостроительного кодекса Российской Федерации участники общественных обсуждений в целях идентификации представляют сведения о себе (фамилию, имя, отчество (при наличии), дату рождения, адрес места жительства (регистрации) – для физических лиц; наименование, основной государственный регистрационный номер, место нахождения и адрес – для юридических лиц) с приложением документов, подтверждающих такие сведения.

Участники общественных обсуждений, являющиеся правообладателями соответствующих земельных участков и (или) расположенных на них объектов капитального строительства и (или) помещений, являющихся частью указанных объектов капитального строительства, также представляют сведения соответственно о таких земельных участках, объектах капитального строительства, помещениях, являющихся частью указанных объектов капитального строительства, из Единого государственного реестра недвижимости и иные документы, устанавливающие или удостоверяющие их права на такие земельные участки, объекты капитального строительства, помещения, являющиеся частью указанных объектов капитального строительства.

Не требуется представление указанных документов, подтверждающих сведения об участниках общественных обсуждений (фамилию, имя, отчество (при наличии), дату рождения, адрес места жительства (регистрации) – для физических лиц; наименование, основной государственный регистрационный номер, место нахождения и адрес – для юридических лиц), если данными лицами вносятся предложения и замечания, касающиеся проекта, подлежащего рассмотрению на общественных обсуждениях, посредством официального сайта (при условии, что эти сведения содержатся на официальном сайте). При этом для подтверждения указанных сведений, может использоваться единая система идентификации и аутентификации.

В случае выявления факта представления участником общественных обсуждений недостоверных сведений его предложения и замечания не рассматриваются.

Обработка персональных данных участников общественных обсуждений осуществляется с учетом требований, установленных Федеральным законом «О персональных данных».

Заместитель председателя комиссии по подготовке проекта правил землепользования и застройки в городе Магнитогорске А. С. ЗАЙЦЕВ

АДМИНИСТРАЦИЯ ГОРОДА МАГНИТОГОРСКА
ЧЕЛЯБИНСКОЙ ОБЛАСТИ
ПОСТАНОВЛЕНИЕ

ПРОЕКТ

№ _____

О предоставлении разрешения на условно разрешенный вид

В соответствии со статьей 39 Градостроительного кодекса Российской Федерации, Федеральным законом «Об общих принципах организации местного самоуправления в Российской Федерации», Решением Магнитогорского городского Собрания депутатов от 24.04.2018 № 51 «Об утверждении Положения об общественных обсуждениях по отдельным вопросам градостроительной деятельности в городе Магнитогорске», Правилами землепользования и застройки города Магнитогорска, утвержденными Решением Магнитогорского городского Собрания депутатов от 17.09.2008 № 125, на основании заявления ПАО «ММК» от 31.07.2023 № СИЭР 1014457, заключения о результатах общественных обсуждений, рекомендаций комиссии по подготовке проекта правил землепользования и застройки в городе Магнитогорске, руководствуясь Уставом города Магнитогорска,

ПОСТАНОВЛЯЮ:

1. Предоставить разрешение на условно разрешенный вид использования – заправка транспортных средств (код 4.9.1.1) земельного участка, из категории земель: земли населенных пунктов (территориальная зона ПК-1, зона производственно-складских объектов) с кадастровым номером 74:33:1316001:1517, расположенному: Челябинская область, г. Магнитогорск, ул. Электросети, 20.

2. Службе внешних связей и молодежной политики администрации города Магнитогорска (Беличенко О. С.) опубликовать в газете «Магнитогорский рабочий» и разместить на официальном сайте администрации города в сети «Интернет» настоящее постановление.

3. Настоящее постановление вступает в силу со дня его подписания.

4. Контроль исполнения настоящего постановления возложить на заместителя главы города Магнитогорска Хабибуллину Д. Х.

Глава города Магнитогорска С. Н. БЕРДНИКОВ

Информационный материал, подлежащий рассмотрению на общественных обсуждениях



Оповещение

о начале общественных обсуждений по проекту

постановления администрации города о предоставлении разрешения на условно разрешенный вид использования – ведение огородничества (код 13.1) земельного участка, из категории земель: земли населенных пунктов (территориальная зона Ж-4, зона индивидуальной жилой застройки) с кадастровым номером 74:33:1340004:1127, расположенному: Челябинская область, г. Магнитогорск, ул. Казахская, 28.

С 04 августа 2023 года по 01 сентября 2023 года организатором общественных обсуждений – комиссией по подготовке проекта Правил землепользования и застройки в городе Магнитогорске проводятся общественные обсуждения по проекту постановления администрации города о предоставлении Седову А. С. разрешения на условно разрешенный вид использования – ведение огородничества (код 13.1) земельного участка, из категории земель: земли населенных пунктов (территориальная зона Ж-4, зона индивидуальной жилой застройки) с кадастровым номером 74:33:1340004:1127, расположенному: Челябинская область, г. Магнитогорск, ул. Казахская, 28.

Перечень информационных материалов к вышеуказанному проекту:

1. Проект постановления администрации города о предоставлении разрешения на условно разрешенный вид, согласно приложению, к настоящему оповещению.

Проект, подлежащий рассмотрению на общественных обсуждениях, и информационные материалы к нему согласно вышеуказанному перечню будут размещены с 11 августа 2023 года по 26 августа 2023 года на официальном сайте администрации города <https://www.magnitogorsk.ru>.

Экспозиция проекта, подлежащего рассмотрению на общественных обсуждениях, будет открыта с 11 августа 2023 года по 26 августа 2023 года в холле Управления архитектуры и градостроительства администрации города по адресу: г. Магнитогорск, просп. Ленина, 72 (2 этаж).

Посещение указанной экспозиции возможно в рабочие дни с 9.00 до 17.00.

Сбор и обобщение письменных предложений и замечаний участников общественных обсуждений осуществляется комиссией по подготовке проекта Правил землепользования и застройки в городе Магнитогорске с 11 августа 2023 года по 26 августа 2023 года в рабочие дни по адресу: 455044, г. Магнитогорск, пр. Ленина 72, кабинет № 269. Телефон для справок 49-05-24.

Участники общественных обсуждений вправе вносить предложения и замечания, касающиеся проекта, подлежащего рассмотрению на общественных обсуждениях:

- 1) посредством официального сайта;
- 2) в письменной форме или в форме электронного документа в адрес организатора общественных обсуждений;
- 3) посредством записи в книге (журнале) учета посетителей экспозиции проекта, подлежащего рассмотрению на общественных обсуждениях.

Для внесения предложений и замечаний, касающихся проекта, подлежащего рассмотрению на общественных обсуждениях, в соответствии с частью 12 статьи 5.1 Градостроительного кодекса Российской Федерации участники общественных обсуждений в целях идентификации представляют сведения о себе (фамилию, имя, отчество (при наличии), дату рождения, адрес места жительства (регистрации) – для физических лиц; наименование, основной государственный регистрационный номер, место нахождения и адрес – для юридических лиц) с приложением документов, подтверждающих такие сведения.

Участники общественных обсуждений, являющиеся правообладателями соответствующих земельных участков и (или) расположенных на них объектов капитального строительства и (или) помещений, являющихся частью указанных объектов капитального строительства, также представляют сведения соответственно о таких земельных участках, объектах капитального строительства, помещениях, являющихся частью указанных объектов капитального строительства, из Единого государственного реестра недвижимости и иные документы, устанавливающие или удостоверяющие их права на такие земельные участки, объекты капитального строительства, помещения, являющиеся частью указанных объектов капитального строительства.

Не требуется представление указанных документов, подтверждающих сведения об участниках общественных обсуждений (фамилию, имя, отчество (при наличии), дату рождения, адрес места жительства (регистрации) – для физических лиц; наименование, основной государственный регистрационный номер, место нахождения и адрес – для юридических лиц), если данными лицами вносятся предложения и замечания, касающиеся проекта, подлежащего рассмотрению на общественных обсуждениях, посредством официального сайта (при условии, что эти сведения содержатся на официальном сайте). При этом для подтверждения указанных сведений, может использоваться единая система идентификации и аутентификации.

В случае выявления факта представления участником общественных обсуждений недостоверных сведений его предложения и замечания не рассматриваются.

Обработка персональных данных участников общественных обсуждений осуществляется с учетом требований, установленных Федеральным законом «О персональных данных».

Заместитель председателя комиссии по подготовке проекта правил землепользования и застройки в городе Магнитогорске А. С. ЗАЙЦЕВ

АДМИНИСТРАЦИЯ ГОРОДА МАГНИТОГОРСКА
ЧЕЛЯБИНСКОЙ ОБЛАСТИ
ПОСТАНОВЛЕНИЕ

ПРОЕКТ

№ _____

О предоставлении разрешения на условно разрешенный вид

В соответствии со статьей 39 Градостроительного кодекса Российской Федерации, Федеральным законом «Об общих принципах организации местного самоуправления в Российской Федерации», Решением Магнитогорского городского Собрания депутатов от 24.04.2018 № 51 «Об утверждении Положения об общественных обсуждениях по отдельным вопросам градостроительной деятельности в городе Магнитогорске», Правилами землепользования и застройки города Магнитогорска, утвержденными Решением Магнитогорского городского Собрания депутатов от 17.09.2008 № 125, на основании заявления Седова А.С. от 26.07.2023 № СИЭР 987427, заключения о результатах общественных обсуждений, рекомендаций комиссии по подготовке проекта правил землепользования и застройки в городе Магнитогорске, руководствуясь Уставом города Магнитогорска,

ПОСТАНОВЛЯЮ:

1. Предоставить разрешение на условно разрешенный вид использования – ведение огородничества (код 13.1) земельного участка, из категории земель: земли населенных пунктов (территориальная зона Ж-4, зона индивидуальной жилой застройки) с кадастровым номером 74:33:1340004:1127, расположенному: Челябинская область, г. Магнитогорск, ул. Казахская, 28.

2. Службе внешних связей и молодежной политики администрации города Магнитогорска (Беличенко О. С.) опубликовать в газете «Магнитогорский рабочий» и разместить на официальном сайте администрации города в сети «Интернет» настоящее постановление.

3. Настоящее постановление вступает в силу со дня его подписания.

4. Контроль исполнения настоящего постановления возложить на заместителя главы города Магнитогорска Хабибуллину Д. Х.

Глава города Магнитогорска С. Н. БЕРДНИКОВ

Информационный материал, подлежащий рассмотрению на общественных обсуждениях



Оповещение о начале общественных обсуждений по проекту «Проект межевания территории города Магнитогорска в районе пересечения просп. Карла Маркса, ул. 50-летия Магнитки, проезда Сиреневый».

«Проект межевания территории города Магнитогорска в районе пересечения просп. Карла Маркса, ул. 50-летия Магнитки, проезда Сиреневый».

С «04» августа 2023 года по «01» сентября 2023 года организатором общественных обсуждений – Комиссией по проведению общественных обсуждений по проекту Генерального плана города Магнитогорска, по проекту планировки территории, проекту межевания территории города Магнитогорска (далее – комиссия) проводятся общественные обсуждения по проекту «Проект межевания территории города Магнитогорска в районе пересечения просп. Карла Маркса, ул. 50-летия Магнитки, проезда Сиреневый».

Перечень информационных материалов к вышеуказанному проекту: демонстрационный материал, содержащий основную часть, подлежащую утверждению. Проект, подлежащий рассмотрению на общественных обсуждениях, и информационные материалы к нему согласно вышеуказанному перечню будут размещены с «09» августа 2023 года по «29» августа 2023 года на официальном сайте администрации города <https://www.magnitogorsk.ru>.

Экспозиции проекта, подлежащего рассмотрению на общественных обсуждениях, будут открыты: «09» августа 2023 года по «29» августа 2023 года в холле управления архитектуры и градостроительства администрации города (просп. Ленина, 72, 2 этаж) и в администрации Орджоникидзевского района города Магнитогорска (ул. Маяковского, 19/3).

Посещение указанных экспозиций проекта, подлежащего рассмотрению на общественных обсуждениях, возможно в следующие дни и часы: «09» августа 2023 года по «29» августа 2023 года с 09.00 до 17.00.

Сбор и обобщение предложений и замечаний участников общественных обсуждений осуществляется с «09» августа 2023 года по «29» августа 2023 года. Участники общественных обсуждений вправе вносить предложения и замечания, касающиеся проекта, подлежащего рассмотрению на общественных обсуждениях:

- 1) посредством официального сайта администрации города <https://www.magnitogorsk.ru>;
- 2) в письменной форме или в форме электронного документа в адрес комиссии (приемная управления архитектуры и градостроительства администрации города – просп. Ленина, 72, 2 этаж, каб. 269) по проведению общественных обсуждений по проекту Генерального плана города Магнитогорска, по проекту планировки территории, проекту межевания территории города Магнитогорска;
- 3) посредством записки в книге (журнале) учета посетителей экспозиции проекта, подлежащего рассмотрению на общественных обсуждениях (приемная управления архитектуры и градостроительства администрации города – просп. Ленина, 72, 2 этаж, каб. 269; приемная администрации Орджоникидзевского района города Магнитогорска (ул. Маяковского, 19/3), каб. 302).

Для внесения предложений и замечаний, касающихся проекта, подлежащего рассмотрению на общественных обсуждениях, в соответствии с частью 12 статьи 5.1 Градостроительного кодекса Российской Федерации участники общественных обсуждений в целях идентификации представляют сведения о себе (фамилию, имя, отчество (при наличии), дату рождения, адрес места жительства (регистрации) – для физических лиц; наименование, основной государственный регистрационный номер, место нахождения и адрес – для юридических лиц) с приложением документов, подтверждающих такие сведения.

Участники общественных обсуждений, являющиеся правообладателями соответствующих земельных участков и (или) расположенных на них объектов капитального строительства и (или) помещений, являющихся частью указанных объектов капитального строительства, также представляют сведения соответственно о таких земельных участках, объектах капитального строительства, помещениях, являющихся частью указанных объектов капитального строительства, из Единого государственного реестра недвижимости и иные документы, устанавливающие или удостоверяющие их права на такие земельные участки, объекты капитального строительства, помещения, являющиеся частью указанных объектов капитального строительства.

В соответствии с частью 13 статьи 5.1 Градостроительного кодекса Российской Федерации не требуется представление документов, подтверждающих сведения об участниках общественных обсуждений (фамилию, имя, отчество (при наличии), дату рождения, адрес места жительства (регистрации) – для физических лиц; наименование, основной государственный регистрационный номер, место нахождения и адрес – для юридических лиц), если данными лицами вносятся предложения и замечания, касающиеся проекта, подлежащего рассмотрению на общественных обсуждениях, посредством официального сайта или информационных систем (при условии, что эти сведения содержатся на официальном сайте или в информационных системах).

В случае выявления факта представления участником общественных обсуждений недостоверных сведений его предложения и замечания не рассматриваются.

Обработка персональных данных участников общественных обсуждений осуществляется с учетом требований, установленных Федеральным законом «О персональных данных».

Заместитель председателя комиссии А. С. ЗАЙЦЕВ

В Челябинской области гранты получают 13 семейных ферм

В министерстве сельского хозяйства Челябинской области определили победителей конкурса на получение грантов на развитие семейных ферм. В этом году объем средств на выплату грантов фермерам, организовавшим семейный бизнес, составляет 109 млн рублей, в том числе 86 млн рублей – это средства федерального бюджета. Это в три раза больше прошлогоднего. В результате 13 сельских предпринимателей получат господдержку на реализацию бизнес-планов по расширению агропроизводства.

В этом году максимальный размер гранта семейным фермам достиг 12 млн рублей. Такие гранты в соответствии с представленным планом расходов получают шесть фермеров. По условиям конкурса не менее 40% от общей суммы расходов на реализацию того или иного проекта развития фермы должны составлять собственные или заемные средства фермеров. То есть, если средства гранта составляют 12 млн рублей, то не менее 8 млн – это инвестиции самого хозяйства.

Суммы грантов у остальных победителей составляют от 1,9 млн до 10 млн рублей, а направления, как правило, традиционные – это возделывание сельскохозяйственных культур или выращивание крупного рогатого скота молочного и мясного направления. Девять фермеров планируют приобретение сельскохозяйственной техники (тракторы, комбайны, жатки, посевные комплексы), трое грантополучателей собираются приобрести оборудование для сушки и хранения зерна (быстрозамораживаемые и бескарасные ангары), шесть – занимаются животноводством или разводят оба направления (растениеводство и животноводство).

В этом году фермеры активно подавали заявки на этот конкурс. Отбор заявок проходил с 30 марта по 28 апреля. Всего в министерство поступила 21 заявка. Четыре претендента не прошли контроль представленных документов и материалов и их заявки были отклонены. Остальные участники конкурса получили оценки по балльной системе. Приоритет имели участники, которые раньше не пользовались господдержкой. По условиям конкурса семейная ферма должна осуществлять свою деятельность уже более года, должна быть зарегистрирована гражданином Российской Федерации в сельской местности или сельской агломерации. Участник конкурса должен трудоустроить определенное число новых работников, использовать грантовые средства в течение двух лет в соответствии с планом расходов. После получения гранта семейная ферма должна осуществлять свою деятельность не менее 5 лет, в течение которых не менее чем на 8% ежегодно наращивать объемы производства сельскохозяйственной продукции.

Харон Джамалдинов, фермер из Увельского района, считает, что если работаешь и поставил себе цель, то такой приток производства обеспечить вполне реально. В своём хозяйстве он выращивает коров, баранов, лошадей, индюков. Говорит, что, несмотря на сложности на рынке и снижение цен, его продукция пользуется спросом. Фермер снабжает молоком и мясом учреждения социальной сферы Южноуральска, поставяет продукцию на рынок. Вместе с ним хозяйство ведут жена, два сына и четыре работника. На средства гранта Харон Сулумбекович планирует приобрести герфердов – коров мясной породы, которые прекрасно себя чувствуют в нашем климате и дают большие привесы.

До конца месяца минсельхоз подведёт итоги ещё одного конкурса – на гранты «Агростартап».

Пресс-центр минсельхоза Челябинской области

Промышленное производство Челябинской области в январе-апреле 2023 года

Объемы промышленного производства в Челябинской области в апреле 2023 года увеличились по сравнению с апрелем 2022 года на 9,5%. По сравнению с мартом 2023 года зафиксировано падение на 5,2%. В целом за первые четыре месяца 2023 года объемы промышленного производства выросли на 7,9% по сравнению с январем-апрелем 2022 года.

Увеличение объемов производства в январе-апреле 2023 года показали: сырьевой сектор – на 0,8% к уровню января-апреля 2022 года, обрабатывающие производства – на 10,0%, тепло- и электроэнергетика – на 0,2%.

Виды деятельности, связанные с водоснабжением; водоотведением, организацией сбора и утилизации отходов, деятельностью по ликвидации загрязнений снизили объемы на 8,9% по сравнению с январем-апрелем 2022 года.

Добыча мрамора и прочего известнякового камня для памятников или строительства выросла на 51,1% к уровню января-апреля 2022 года, каолина и глины каолиновых прочий – на 32,7%, гранул, крошки и порошка; гальки, гравия – на 36,5%. Добыча руд цветных металлов увеличилась на 0,4%.

Среди обрабатывающих производств в январе-апреле 2023 года по сравнению с соответствующим периодом 2022 года на 84,9% увеличилось производство готовых металлических изделий, кроме машин и оборудования, на 61,6% – производство напитков, на 52,6% – производство прочих транспортных средств и оборудования. Кроме того, на 85,7% выросло производство кранов мостовых электрических, на 80,5% – производство спецоборудов прочей, на 74,6% – автомобилей грузовых с дизельным двигателем, на 78,7% – шасси с установленными двигателями для автотранспортных средств. Из пищевых продуктов к уровню января-апреля 2022 года значительно выросло производство сыров (в 6,4 р.), рыбы, включая филе, копченой (на 41,7%).

Больше чем на 20% уменьшился объем в деятельности полиграфической и копировании носителей информации (на 28,7% к уровню января-апреля 2022 года), в производстве текстильных изделий (на 27,9%).

Генерация электроэнергии снизилась по сравнению с январем-апрелем 2022 года на 0,7%, выработка пара и горячей воды (тепловой энергии) увеличилась на 2,0%.

В апреле 2023 года по сравнению с апрелем 2022 года обрабатывающий сектор увеличил объемы выпуска продукции на 11,5%, добыча полезных ископаемых увеличилась на 0,7%, энергетический сектор и виды деятельности, связанные с водоснабжением и водоотведением, утилизацией отходов и ликвидацией загрязнений, увеличили объемы на 0,6% и 0,3% соответственно.

В апреле 2023 года по сравнению с апрелем 2022 года наибольший рост объемов производства продемонстрировали организации:

- по производству готовых металлических изделий, кроме машин и оборудования (на 88,2%);
- по производству прочих транспортных средств и оборудования (на 46,5%);
- по производству химических веществ и химических продуктов (на 36,2%);
- по производству прочих готовых изделий (на 31,0%);
- по производству напитков (на 29,0%);
- по производству автотранспортных средств, прицепов и полуприцепов (на 23,6%);
- по производству компьютеров, электронных и оптических изделий (на 23,4%).

Значительное снижение объема выпуска продукции наблюдалось в организациях следующих видов деятельности (по сравнению с апрелем 2022 года):

- производство текстильных изделий (на 37,6%);
- деятельность полиграфическая и копирование носителей информации (на 31,0%);
- обработка древесины и производство изделий из дерева и пробки, кроме мебели, производство изделий из соломки и материалов для плетения (на 18,3%);
- производство одежды (на 15,8%).

По сравнению с мартом 2023 года увеличение объемов и позитивная динамика зафиксированы в двух секторах экономики, учитываемых при расчете индекса промышленного производства: в сырьевом секторе (102,6% к уровню марта 2023 года) и водоснабжении и водоотведении, утилизации отходов и ликвидации загрязнений (121,0% к уровню марта 2023 года). Отрицательная динамика наблюдалась в обрабатывающих производствах (94,6% к уровню марта 2023 года) и в тепло- и электроэнергетике (80,6% к уровню марта 2023 года).

В целом по Российской Федерации1) объемы промышленного производства увеличились в январе-апреле 2023 года по сравнению с январем-апрелем 2022 года на 0,6%, по УрФО – на 0,3%. Среди областей УрФО отмечен рост в Свердловской и Курганской областях (на 7,4% и 1,5% соответственно), снижение в Тюменской области (на 1,5%).

Территориальный орган Федеральной службы государственной статистики по Челябинской области

Какие документы нужны?

Вопрос-ответ. Как изменить сведения о блокированной застройке в Едином государственном реестре недвижимости.

Управление Росреестра по Челябинской области продолжает серию разъяснительных материалов для граждан. Сегодня разберем одно из обращений, поступивших в адрес управления. В частности, речь пойдет о порядке изменения данных в Едином государственном реестре недвижимости (ЕГРН) об объекте блокированной застройки.

– Чтобы изменить данные в ЕГРН об объекте блокированной застройки – привести в соответствие с требованиями действующего законодательства вид объекта недвижимости, назначение, а также вид разрешенного использования, собственники домов блокированной застройки могут совместным решением уполномочить одного из собственников таких домов на обращение в орган регистрации прав. В том случае если дом состоит из двух блоков и каждый зарегистрирован на одного собственника, то заявление нужно подавать сразу от двух собственников? Какие документы нужно представить? Требуется ли оформлять решение на полномочие подачи заявления?

На вопрос отвечает заместитель начальника отдела координации и анализа деятельности в учетно-регистрационной сфере Артем ЕРОФЕЕВ:

– Здание, помещение может быть признано жилым домом блокированной застройки в случае соответствия признакам, предусмотренным п. 40 ст. 1 Градостроительного кодекса РФ (ст. 16 Федерального закона от 30.12.2021 № 476-ФЗ «О внесении изменений в отдельные законодательные акты Российской Федерации») (Закон № 476-ФЗ).

Домом блокированной застройки признается жилой дом, блокированный с другим жилым домом (другими жилыми домами) в одном ряду общей боковой стеной (общими боковыми стенами) без проемов и имеющий отдельный выход на земельный участок.

В случае, если жилые помещения, входящие в состав дома, соответствуют признакам домов блокированной застройки, собственники таких помещений вправе одновременно обратиться в Многофункциональный центр (независимо от места нахождения объекта) с заявлением об учете изменений сведений ЕГРН в части приведения вида, назначения и вида разрешенного использования объекта, либо совместным решением уполномочить одного из собственников таких домов на обращение от имени всех собственников блоков (ч. 3 ст. 16 Закона № 476-ФЗ).

Таким образом, собственники помещений одновременно должны обратиться с заявлением об учете изменений вида, назначения и вида разрешенного использования объекта недвижимости. Иные документы не требуются, в том числе государственная пошлина за осуществление государственного кадастрового учета не взимается.

Пресс-служба Росреестра и Роскадастра по Челябинской области

ПРОЕКТ МЕЖЕВАНИЯ ТЕРРИТОРИИ ГОРОДА МАГНИТОГОРСКА В РАЙОНЕ ПЕРЕСЕЧЕНИЯ ПРОСП. КАРЛА МАРКСА, УЛ. 50-ЛЕТИЯ МАГНИТКИ, ПРОЕЗДА СИРЕНЕВЫЙ

№ п/п	№ кадастрового участка	Объемы земельных участков, подлежащих межеванию, кв. м	Объемы земельных участков, подлежащих межеванию, кв. м	Объемы земельных участков, подлежащих межеванию, кв. м	Объемы земельных участков, подлежащих межеванию, кв. м
1	74:33:1340004:1127	1127	1127	1127	1127
2	74:33:1340004:1127	1127	1127	1127	1127
3	74:33:1340004:1127	1127	1127	1127	1127
4	74:33:1340004:1127	1127	1127	1127	1127
5	74:33:1340004:1127	1127	1127	1127	1127

Консультирование по экспозиции осуществляется:
 ООО «ГРАД» по тел.: 8-904-973-35-80, с понедельника по пятницу с 9:00 до 17:00, Email: mgn-grad@yandex.ru
 Управление архитектуры и градостроительства администрации города Магнитогорска, по тел.: 49-05-38, вторник с 9:00 до 12:00, каб. 271
 ООО «ГРАД» Челябинская обл., г. Магнитогорск, ул. Советская, д. 118